

carrara
& matta ®

LA QUALITA' PROFESSIONALE

CATA - LISTINO 2019

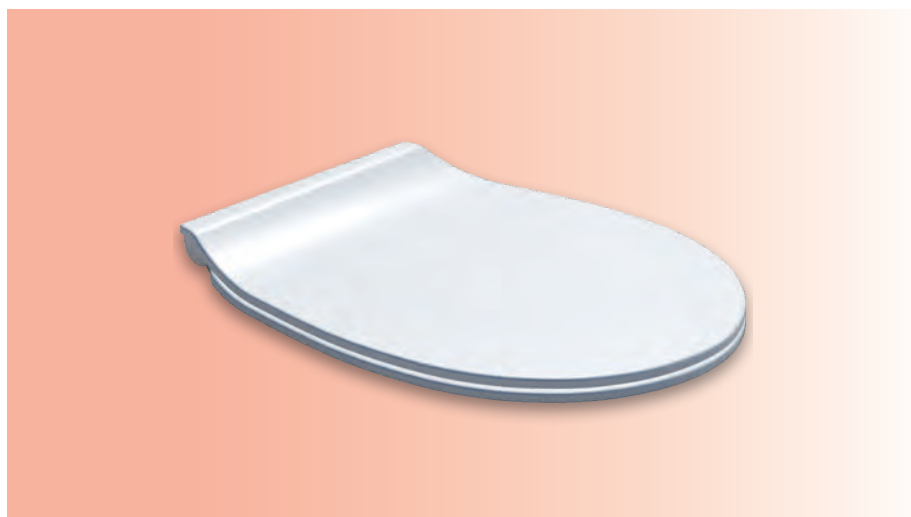

carrara & matta

Nata a Torino nel 1940, Carrara & Matta prende il nome dai suoi due fondatori: Edgardo Carrara e Giovanni Matta. E' da sempre anticipatrice di design ed innovazioni, con cui ha contribuito alla creazione di una solida base per un successo che ormai dura da quasi 80 anni. Tanto che alcuni di quei prodotti – ispirati da Edgardo Carrara - sono ancora oggi sul mercato, testimoniando la longevità e il design italiano di qualità senza tempo. Funzionale, innovativa e sviluppata secondo i più elevati standard, la gamma di prodotti Carrara & Matta garantisce caratteristiche per un maggiore comfort, una migliore igiene e un'eccellente stabilità.

Nel 1999 Carrara & Matta entra a fare parte della Bemis Manufacturing Family che, con più di 23 milioni di pezzi realizzati all'anno, e' la maggior produttrice mondiale di sedili copriwater.

I nostri prodotti sono distribuiti in tutto il mondo: Europa, Nord America, Asia, Medio Oriente ed Africa. Con 4 stabilimenti di produzione in 3 continenti e uffici in 7 paesi, la nostra profonda conoscenza del settore attraversa tutti i confini.

"Focus locale, presenza globale": grazie a questa filosofia, in Bemis forniamo prodotti di alta qualità che soddisfano le esigenze di ogni utente.

Production facilities



Burnley, United Kingdom



Grenoble, France



Sheboygan falls, US

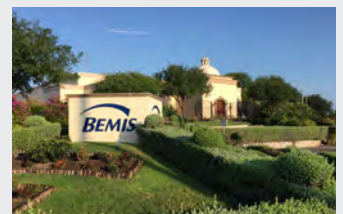

Monterey, Mexico

BEMIS[®]
Manufacturing Family

carrara & matta 

BEMIS[®]

Dubourel

Materiali innovativi	1
Caratteristiche guidate dalla ricerca	2
STA-TITE®	3 - 4
SuperNova sedili universali	6 - 7
American Innova® sedili universali	8 - 12
Durolux® sedili universali	13 - 22
Tecnoplast™ sedili universali	23 - 26
SuperNova sedili dedicati	27 - 36
American Innova® sedili dedicati	37 - 48
Durolux® sedili dedicati	49 - 53
Anticontatto sedili universali	54 - 57
Domande frequenti	58
Ricerca sedile	59
Tabella di adattabilità per produttore	60 - 71
Modulo di ricerca sedile	72 - 75
Ricambi sedili	76
Condizioni generali di vendita	77

Riscoprire il legno

Carrara & Matta commercializza in tutto il mondo i suoi copriwater, risultato della lavorazione di più di 4 milioni di chili di trucioli di legno post-industriale mese che diventano ogni sedili di legno riciclato nel pieno rispetto dell'ambiente. La bonifica dei rifiuti di legno minimizza l'inquinamento atmosferico e l'esaurimento delle risorse naturali forestali. Tutti i sedili copriwater sono confezionati in cartone ondulato riciclato e riciclabile.

Plastica Riciclata

Lavorazioni delle materie plastiche che permettono ai materiali secondari di non essere gettati nelle discariche,

tra cui la co-iniezione - un processo sperimentato da Carrara & Matta - che utilizza, nei nuclei di alcuni dei suoi prodotti, i rifiuti plastici macinati.

Idropittura

Per la colorazione dei prodotti vengono utilizzati coloranti rispettosi dell'ambiente e vernici a base d'acqua al fine di ridurre in modo significativo le emissioni di VOC.



MATERIALI INNOVATIVI

I sedili copriwater Carrara & Matta sono realizzati con materiali resistenti, funzionali e facili da pulire. Ogni materiale è sviluppato con l'obiettivo di produrre prodotti confortevoli, stabili e duraturi. I nostri prodotti variano a seconda del design e delle caratteristiche dei materiali. L'abbinamento dei nostri materiali con le caratteristiche distintive dei nostri prodotti garantiscono la possibilità di trovare la migliore soluzione alle vostre esigenze.



Premium perché ricompensa la scelta di qualità. Evolution perché si tratta di una nuova generazione di sedili dalle elevate caratteristiche. Una linea di prodotti in armonia con la natura. Il lusso di un sedile in legno stampato dalla finitura extra brillante, igienico, durevole e caldo al tatto.



Materiale ottenuto con farina di legno e resina termoindurente formate in stampo. La scelta del legno come materiale conferisce a questa linea uno stile caldo e sempre attuale, mentre lo speciale trattamento di verniciatura a base d'acqua, permette al sedile di mantenersi brillante nel tempo.



Si distingue per una brillantezza simile a quella della ceramica, un'ottima resistenza alle bruciature e alle abrasioni e una totale impermeabilità. Le particolari proprietà igieniche del DuroLux® e la facilità di pulizia rendono questo materiale particolarmente adatto ad ambienti ad alto utilizzo, come scuole ospedali e servizi pubblici.



Gamma di sedili realizzati con resine termoplastiche quali il polipropilene materiale che consente di ottenere sedili ad alta resistenza, "virtualmente indistruttibili", versatili per qualsiasi tipo di ambiente bagno. Il materiale è inoltre interamente riciclabile.

CARATTERISTICHE GUIDATE DALLA RICERCA

Le nuove icone rispecchiano le caratteristiche dei prodotti, hanno l'obiettivo di semplificare la ricerca del prodotto più adatto alle vostre esigenze. Sono presenti sette categorie principali con colori diversi utili ad individuare rapidamente tutte le differenze.

STABILITÀ

STA-TITE® Non si muove!

Sistema di fissaggio brevettato che non si allenta! Grazie all'installazione semplice e rapida, il copriwater rimane ben fissato al vaso



Fissaggio dall'alto



Paracolpi antiscivolo

Garantiscono una maggiore aderenza, quindi il copriwater rimane ben fissato al vaso



DUREVOLEZZA

Praticamente infrangibile

Realizzato in materiale termoplastico che garantisce una durevolezza superiore



Antigraffio

realizzato in DuroLux resistente ai graffi



Elevata resistenza al calore



ECOLOGICO

Ecosostenibile

Realizzato con legno proveniente da foreste gestite in maniera responsabile e vernici a base d'acqua



Riciclabile

Realizzato in materiale termoplastico, al 100% riciclabile



DISCESA RALLENTATA

Silentium® Soft Close

La chiusura rallentata evita la caduta improvvisa del sedile e lo schiacciamento delle dita



IGIENE

Take Off

Per pulire comodamente il copriwater o sostituirlo basta sollevarlo e rimuoverlo dal vaso



Smart Lift™ Facile da pulire

Basta ruotare le cerniere per rimuovere il copriwater, pulirlo comodamente e sostituirlo



DESIGN

Design altamente stilizzato

Il profilo sottile conferisce al vostro bagno un aspetto estremamente raffinato



SPECIALITÀ

Next Step - Sedile integrato adulto - bambino

Un unico copriwater adatto a grandi e piccini! Il copriwater per bambini è fissato al coperchio del sedile mediante dei magneti





STA-TITE®

BASTA COPRIWATER CHE SI MUOVONO!

L'installazione di un sedile copriwater sembra semplice, ma non importa quanto sia installato con attenzione, dopo un po' di tempo inizia a muoversi. Questo è il motivo per cui abbiamo sviluppato STA-TITE®, un sistema di fissaggio brevettato che manterrà fermo il tuo sedile.

PERCHE' IL SEDILE INIZIA A MUOVERSI?

- I fori di fissaggio sulla ceramica sono molto più grandi delle viti che li attraversano, creando un movimento naturale sul vaso, indipendentemente da quanto stretto il sedile venga installato.
- I sedili copriwater non vengono stretti completamente e per questo motivo si muovono più facilmente.

Il sistema di fissaggio STA-TITE®, risolve entrambi i problemi. È disponibile su molti sedili copriwater e sia per vasi che richiedono l'installazione del sedile copriwater dal basso sia per quelli che richiedono l'installazione dall'alto.

LA SOLUZIONE PROVATA E TESTATA!

Testata

I sedili STA-TITE® e quelli standard sono stati testati in laboratorio mediante un movimento side-to-side. I sedili standard hanno resistito fino a **750 cicli** mentre sui sedili STA-TITE® di Carrara e Matta il test è stato interrotto a **30.000 cicli** senza che il sedile mostrasse alcun segno di cedimento.

Provata

- Più di **10 milioni** di sedili STA-TITE® venduti in tutto il mondo!
- Stadio "Soccer City" di Johannesburg, **920 sedili installati** prima della Coppa del mondo di calcio 2010 in Sud Africa. Anche dopo **4 milioni di visitatori** nessun sedile ha ceduto! E naturalmente molti altri clienti felici!

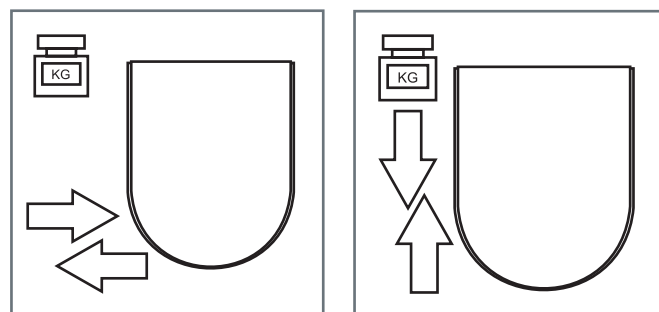

- RIMANE SEMPRE STABILE
- SOLUZIONE PROVATA E TESTATA
- INSTALLAZIONE E SEMPLICE

STA-TITE® PER IL FISSAGGIO DAL BASSO

La soluzione STA-TITE® per il fissaggio dal basso è stata studiata per le ceramiche tradizionali con il fissaggio delle cerniere dal lato inferiore del vaso.



STA-TITE® PER IL FISSAGGIO DALL'ALTO

Cambiare il proprio sedile copriwater che si muove può essere un problema se i fissaggi del sedile copriwater non sono di facile accesso nella parte posteriore della ceramica.

Il sistema di fissaggio dall'alto STA-TITE® risolve questo problema: il sistema si installa facilmente dall'alto della ceramica e mantiene stabile il sedile copri water.



COME FUNZIONA?

La boccola alettata si flette per garantire un adattamento perfetto in ogni foro dell'interasse della ceramica. Il dado si spezza al raggiungimento del punto di chiusura, impedendo al sedile copriwater di muoversi. Mai più sedili copri water che si allentano!

DOVE POSSO TROVARLO?

STA-TITE® è disponibile su molti sedili della gamma Carrara & Matta in tutti i tipi di materiale. Li troverete in questo catalogo contrassegnati con la caratteristica icona STA-TITE®. Il vostro agente di zona vi potrà aiutare a scegliere il sedile wc giusto per voi.



SUPERNOVA

PREMIUM EVOLUTION

Premium perché ricompensa la scelta di qualità. Evolution perché si tratta di una nuova generazione di sedili dalle elevate caratteristiche. Una linea di prodotti in armonia con la natura. Il lusso di un sedile in legno stampato dalla finitura extra brillante, igienico, durevole e caldo al tatto.

SN UNIVERSALE

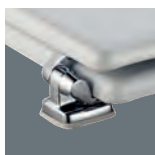

Design altamente stilizzato – Il profilo sottile conferisce al vostro bagno un aspetto estremamente raffinato



Ecosostenibile – Realizzato con legno proveniente da foreste gestite in maniera responsabile e vernici a base d'acqua

Cerniere in metallo cromato regolabili

Ricambio cerniere: 349251752 - 6 pezzi

Ricambio paracolpi: 100784000 - 6 pezzi

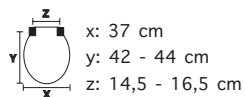

Modello	Codice prodotto	Colore	EAN	Peso Sedile	Costo	Master
SN Universale	380120 000	Bianco Europeo	8000367002046	3.57	€50,00	5
SN Universale	380120 900	Bianco	8000367002060	3.57	€50,00	5



A M E R I C A N[®]
innova

Materiale ottenuto con farina di legno e resina termoindurente formate in stampo. La scelta del legno come materiale conferisce a questa linea uno stile caldo e sempre attuale, mentre lo speciale trattamento di verniciatura a base d'acqua, permette al sedile di mantenersi brillante nel tempo.



CANYON



Ecosostenibile – Realizzato con legno proveniente da foreste gestite in maniera responsabile e vernici a base d'acqua

Cerniere in metallo cromato regolabili

Ricambio cerniere: 349251752 - 6 pezzi

Ricambio paracolpi: 100784000 - 6 pezzi

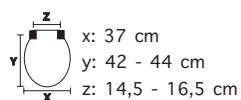

Modello	Codice prodotto	Colore	EAN	Peso Sedile	Costo	Master
Canyon CP	340110 000	Bianco	8000369032072	3.00	€37,40	6

CANYON



Ecosostenibile – Realizzato con legno proveniente da foreste gestite in maniera responsabile e vernici a base d'acqua

Cerniere in plastica regolabili

Ricambio cerniere: 349252000 - 6 pezzi

Ricambio paracolpi: 100784000 - 6 pezzi

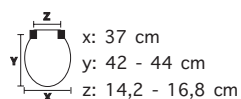

Modello	Codice prodotto	Colore	EAN	Peso Sedile	Costo	Master
Canyon	340120 000	Bianco	8000369032133	2.90	€28,50	6

DANUBE STA-TITE® | SILENTIUM®

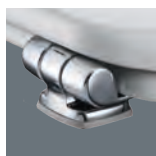
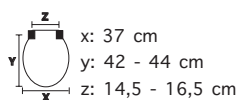

STA-TITE® - Sistema di fissaggio brevettato che non si allenta! Grazie all'installazione semplice e rapida, il copriwater rimane ben fissato al vaso



Silentium® - La chiusura ralletata evita la caduta improvvisa del sedile e lo schiacciamento delle dita



Ecosostenibile – Realizzato con legno proveniente da foreste gestite in maniera responsabile e vernici a base d'acqua

Cerniere in metallo cromato regolabili

Ricambio paracolpi: 100784000 - 6 pezzi

Modello	Codice prodotto	Colore	EAN	Peso Sedile	Costo	Master
Danube STA-TITE® Silentium®	340900 000	Bianco	8000367009007	3.49	€58,30	5

DANUBE STA-TITE®

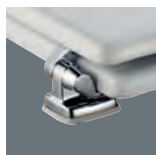
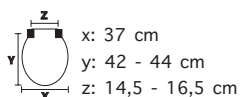

STA-TITE® - Sistema di fissaggio brevettato che non si allenta! Grazie all'installazione semplice e rapida, il copriwater rimane ben fissato al vaso



Ecosostenibile – Realizzato con legno proveniente da foreste gestite in maniera responsabile e vernici a base d'acqua

Cerniere in metallo cromato regolabili

Ricambio cerniere: 349251752 - 6 pezzi

Ricambio paracolpi: 100784000 - 6 pezzi

Modello	Codice prodotto	Colore	EAN	Peso Sedile	Costo	Master
Danube STA-TITE®	340600 000	Bianco	8000367004958	3.31	€43,60	6

PROSEAT STA-TITE®

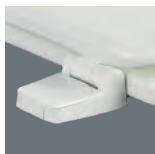

STA-TITE® - Sistema di fissaggio brevettato che non si allenta! Grazie all'installazione semplice e rapida, il copriwater rimane ben fissato al vaso



Ecosostenibile – Realizzato con legno proveniente da foreste gestite in maniera responsabile e vernici a base d'acqua

Cerniere in plastica regolabili

Ricambio cerniere: 100794000 - 6 pezzi

Ricambio paracolpi: 100784000 - 6 pezzi

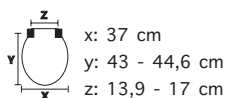

x: 37 cm

y: 43 - 44,6 cm

z: 13,9 - 17 cm

Modello	Codice prodotto	Colore	EAN	Peso Sedile	Costo	Master
Proseat STA-TITE®	340550 000	Bianco	8000367004866	2.66	€29,20	6

3000CP



Ecosostenibile – Realizzato con legno proveniente da foreste gestite in maniera responsabile e vernici a base d'acqua

Cerniere in metallo cromato regolabili

Ricambio cerniere: 100791752 - 6 pezzi

Ricambio paracolpi: 100784000 - 6 pezzi

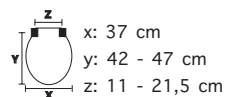

x: 37 cm

y: 42 - 47 cm

z: 11 - 21,5 cm

Modello	Codice prodotto	Colore	EAN	Peso Sedile	Costo	Master
3000CP	3000CP000	Bianco	5012799976782	3.05	€27,00	6

3000CP - PALLET BOX



Ecosostenibile – Realizzato con legno proveniente da foreste gestite in maniera responsabile e vernici a base d'acqua

Cerniere in metallo cromato regolabili

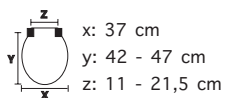

Modello	Codice prodotto	Colore	EAN	Peso Sedile	Costo	Master
3000CP Pallet Box	100878 000	Bianco	8000367002800	3.05	€810,90	30

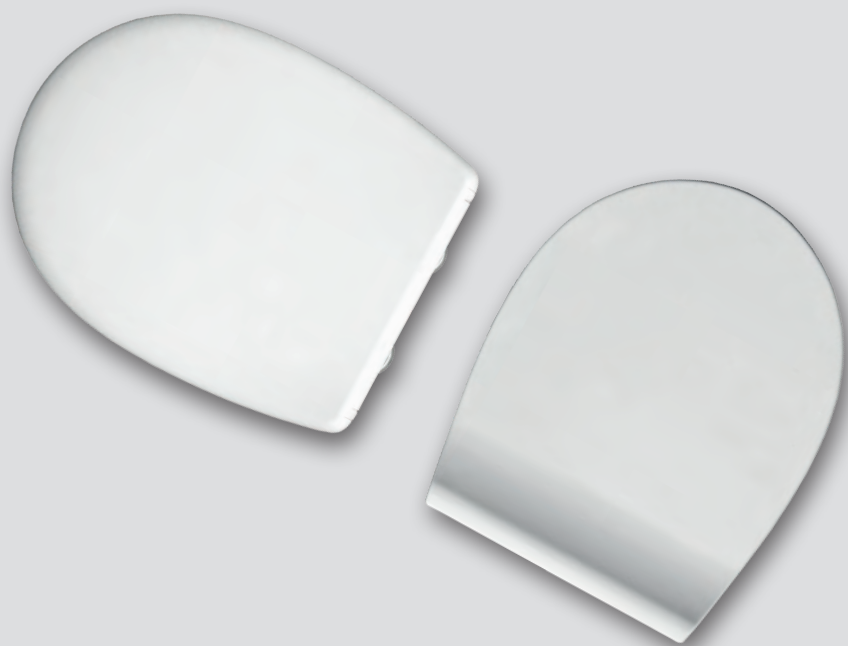

Durolux®

Si distingue per una brillantezza simile a quella della ceramica, un'ottima resistenza alle bruciature e alle abrasioni e una totale impermeabilità. Le particolari proprietà igieniche del Durolux® e la facilità di pulizia rendono questo materiale particolarmente adatto ad ambienti ad alto utilizzo, come scuole ospedali e servizi pubblici.

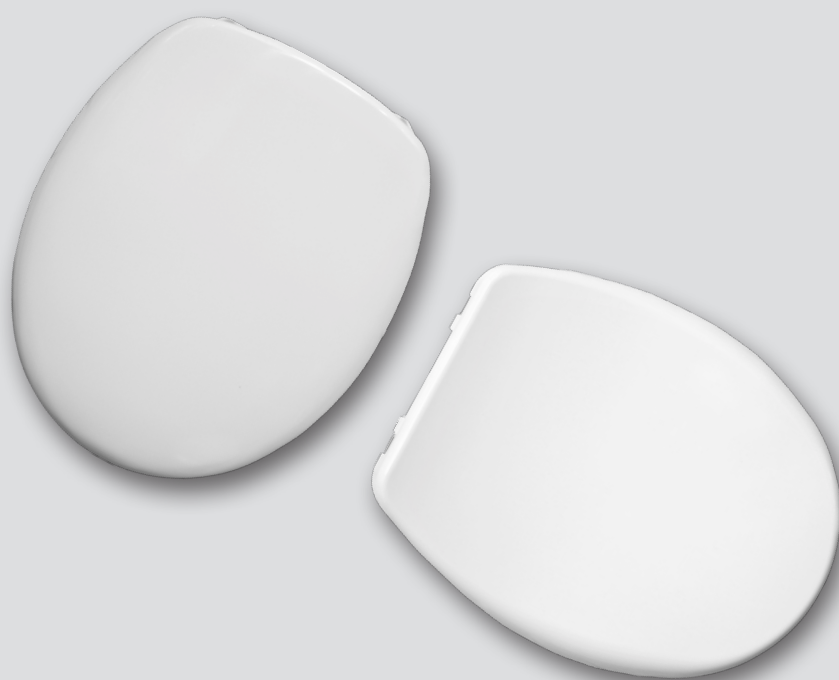



NUOVO

Carrara & Matta presenta la sua nuova gamma di sedili con chiusura rallentata e sgancio rapido mediante un tasto posto sulla parte posteriore in modo da garantire la massima igiene

FERNO SILENTIUM® | TAKE OFF

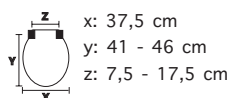

Silentium® - La chiusura ralletata evita la caduta improvvisa del sedile e lo schiacciamento delle dita



Take Off – Per pulire comodamente il copriwater o sostituirlo basta sollevarlo e rimuoverlo dal vaso



Fissaggio dall'alto



Elevata resistenza al calore



Antigraffio – realizzato in Durolux® resistente ai graffi

Cerniere regolabili in plastica, con dispositivo slow close (a discesa rallentata)

Modello	Codice prodotto	Colore	EAN	Peso Sedile	Costo	Master
Ferno	100836 000	Bianco	8000367010003	2.10	€49,00	5

MONZA SILENTIUM® | TAKE OFF

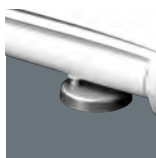
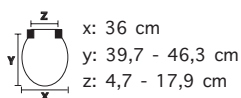

Silentium® - La chiusura ralletata evita la caduta improvvisa del sedile e lo schiacciamento delle dita



Take Off – Per pulire comodamente il copriwater o sostituirlo basta sollevarlo e rimuoverlo dal vaso



Fissaggio dall'alto



Paracolpi antiscivolo – Garantiscono una maggiore aderenza, quindi il copriwater rimane ben fissato al vaso



Elevata resistenza al calore



Antigraffio – realizzato in Durolux® resistente ai graffi

Cerniere regolabili in acciaio inox, con dispositivo slow close (a discesa rallentata)

Modello	Codice prodotto	Colore	EAN	Peso Sedile	Costo	Master
Monza	100114 000	Bianco	8000367009878		€59,20	5

PAVIA STA-TITE® TOP FIX | SILENTIUM® | TAKE OFF



x: 36,5 cm
y: 39,7 - 46,3 cm
z: 4,7 - 17,9 cm



STA-TITE® - Sistema di fissaggio brevettato che non si allenta! Grazie all'installazione semplice e rapida, il copriwater rimane ben fissato al vaso



Fissaggio dall'alto



Paracolpi antiscivolo - Garantiscono una maggiore aderenza, quindi il copriwater rimane ben fissato al vaso



Silentium® - La chiusura ralletata evita la caduta improvvisa del sedile e lo schiacciamento delle dita



Take Off - Per pulire comodamente il copriwater o sostituirlo basta sollevarlo e rimuoverlo dal vaso



Elevata resistenza al calore



Antigraffio - realizzato in Durolux® resistente ai graffi

Cerniere regolabili in acciaio inox, con dispositivo slow close (a discesa rallentata)

Modello	Codice prodotto	Colore	EAN	Peso Sedile	Costo	Master
Pavia STA-TITE® Top Fix	100120 000	Bianco	8000367009854	2.20	€59,70	5

PARMA STA-TITE® TOP FIX | SILENTIUM® | TAKE OFF



x: 36 cm
y: 39,7 - 46,3 cm
z: 4,7 - 17,9 cm

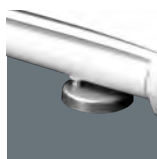

STA-TITE® - Sistema di fissaggio brevettato che non si allenta! Grazie all'installazione semplice e rapida, il copriwater rimane ben fissato al vaso



Fissaggio dall'alto



Paracolpi antiscivolo - Garantiscono una maggiore aderenza, quindi il copriwater rimane ben fissato al vaso



Silentium® - La chiusura ralletata evita la caduta improvvisa del sedile e lo schiacciamento delle dita



Take Off - Per pulire comodamente il copriwater o sostituirlo basta sollevarlo e rimuoverlo dal vaso



Elevata resistenza al calore



Antigraffio - realizzato in Durolux® resistente ai graffi

Cerniere regolabili in acciaio inox, con dispositivo slow close (a discesa rallentata)

Modello	Codice prodotto	Colore	EAN	Peso Sedile	Costo	Master
Parma STA-TITE® Top Fix	100122 000	Bianco	8000367009861	2.20	€62,20	5

ATLANTICO STA-TITE®



STA-TITE® - Sistema di fissaggio brevettato che non si allenta! Grazie all'installazione semplice e rapida, il copriwater rimane ben fissato al vaso.



Paracolpi antiscivolo – Garantiscono una maggiore aderenza, quindi il copriwater rimane ben fissato al vaso



Elevata resistenza al calore



Antigraffio – realizzato in Durolux® resistente ai graffi

Cerniere in metallo cromato regolabili

Ricambio paracolpi: 100787492 - 6 pezzi

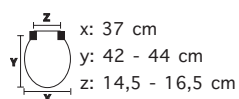

Modello	Codice prodotto	Colore	EAN	Peso Sedile	Costo	Master
Atlantico STA-TITE®	100392 000	Bianco	8000367003296	1.89	€58,30	5

ATLANTICO



Paracolpi antiscivolo – Garantiscono una maggiore aderenza, quindi il copriwater rimane ben fissato al vaso

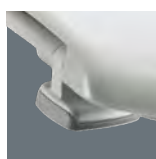

Elevata resistenza al calore



Antigraffio – realizzato in Durolux® resistente ai graffi

Cerniere in plastica regolabili

Ricambio cerniere: 104840000 - 6 pezzi

Ricambio paracolpi: 100787492 - 6 pezzi

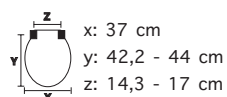

Modello	Codice prodotto	Colore	EAN	Peso Sedile	Costo	Master
Atlantico	100390 000	Bianco	8000369001566	2.74	€44,90	5

FIRENZE 2.1 SILENTIUM®



Silentium® - La chiusura ralletata evita la caduta improvvisa del sedile e lo schiacciamento delle dita



Paracolpi antiscivolo – Garantiscono una maggiore aderenza, quindi il copriwater rimane ben fissato al vaso.



Elevata resistenza al calore



Antigraffio – realizzato in Durolux® resistente ai graffi

Cerniere in metallo cromato regolabili

Ricambio paracolpi: 100787492 - 6 pezzi

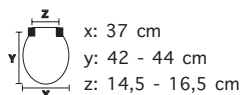

Modello	Codice prodotto	Colore	EAN	Peso Sedile	Costo	Master
Firenze 2.1 Silentium®	100596 000	Bianco	8000367003289	6.79	€104,00	5

MILLE TOP TAKE OFF



Take Off – Per pulire comodamente il copriwater o sostituirlo basta sollevarlo e rimuoverlo dal vaso



Paracolpi antiscivolo – Garantiscono una maggiore aderenza, quindi il copriwater rimane ben fissato al vaso



Elevata resistenza al calore



Antigraffio – realizzato in Durolux® resistente ai graffi

Cerniere in acciaio inox regolabili

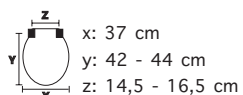

Modello	Codice prodotto	Colore	EAN	Peso Sedile	Costo	Master
Mille Top Inox	100522 000	Bianco	8000369092700	1.82	€45,40	5

MILLE TOP



Paracolpi antiscivolo – Garantiscono una maggiore aderenza, quindi il copriwater rimane ben fissato al vaso



Elevata resistenza al calore



Antigraffio – realizzato in Durolux® resistente ai graffi

Cerniere in plastica regolabili

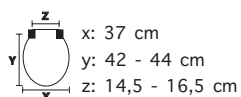

Modello	Codice prodotto	Colore	EAN	Peso Sedile	Costo	Master
Mille Top	100521 000	Bianco	8000369092533	1.82	€31,30	5

NORD STA-TITE®



STA-TITE® - Sistema di fissaggio brevettato che non si allenta! Grazie all'installazione semplice e rapida, il copriwater rimane ben fissato al vaso



Paracolpi antiscivolo – Garantiscono una maggiore aderenza, quindi il copriwater rimane ben fissato al vaso



Elevata resistenza al calore



Antigraffio – realizzato in Durolux® resistente ai graffi

Cerniere in acciaio inox fisse

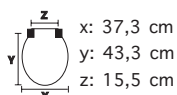

Modello	Codice prodotto	Colore	EAN	Peso Sedile	Costo	Master
Nord STA-TITE®	100462 000	Bianco	8000367004460	2.25	€51,10	5

NORD PLUS INOX



Paracolpi antiscivolo – Garantiscono una maggiore aderenza, quindi il copriwater rimane ben fissato al vaso



Elevata resistenza al calore



Antigraffio – realizzato in Durolux® resistente ai graffi

Cerniere in acciaio inox regolabili

Ricambio cerniere: 100797797 - 1 pezzo

Ricambio paracolpi: 100787492 - 6 pezzi

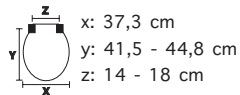

Modello	Codice prodotto	Colore	EAN	Peso Sedile	Costo	Master
Nord Plus Inox	100452 000	Bianco	8000369000330	2.25	€45,30	5

RIMINI STA-TITE®



STA-TITE® - Sistema di fissaggio brevettato che non si allenta! Grazie all'installazione semplice e rapida, il copriwater rimane ben fissato al vaso



Paracolpi antiscivolo – Garantiscono una maggiore aderenza, quindi il copriwater rimane ben fissato al vaso



Elevata resistenza al calore



Antigraffio – realizzato in Durolux® resistente ai graffi

Cerniere in acciaio inox fisse

Ricambio paracolpi: 100787492 - 6 pezzi

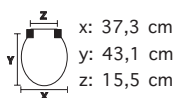

Modello	Codice prodotto	Colore	EAN	Peso Sedile	Costo	Master
Rimini STA-TITE®	100494 000	Bianco	8000367004873	2.23	€40,50	5

RIMINI PLUS INOX



Paracolpi antiscivolo – Garantiscono una maggiore aderenza, quindi il copriwater rimane ben fissato al vaso



Elevata resistenza al calore



Antigraffio – realizzato in Durolux® resistente ai graffi

Cerniere in acciaio inox regolabili

Ricambio cerniere: 100797797 - 1 pezzo

Ricambio paracolpi: 100787492 - 6 pezzi

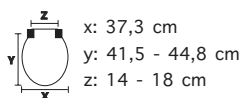

Modello	Codice prodotto	Colore	EAN	Peso Sedile	Costo	Master
Rimini Plus Inox	100489 000	Bianco	8000369004567	2.23	€40,50	5

RIMINI



Paracolpi antiscivolo – Garantiscono una maggiore aderenza, quindi il copriwater rimane ben fissato al vaso



Elevata resistenza al calore



Antigraffio – realizzato in Durolux® resistente ai graffi

Cerniere in plastica regolabili

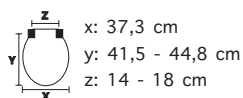

Modello	Codice prodotto	Colore	EAN	Peso Sedile	Costo	Master
Rimini	100490 000	Bianco	8000369004215	1.89	€34,70	5

S12 AUTENTIC

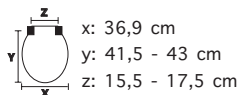

x: 36,9 cm
y: 41,5 - 43 cm
z: 15,5 - 17,5 cm



Paracolpi antiscivolo – Garantiscono una maggiore aderenza, quindi il copriwater rimane ben fissato al vaso



Elevata resistenza al calore



Antigraffio – realizzato in Durolux® resistente ai graffi

Cerniere in plastica regolabili

Ricambio cerniere: 104854000 - 12 pezzi

Ricambio paracolpi: 100786492 - 6 pezzi

Modello	Codice prodotto	Colore	EAN	Peso Sedile	Costo	Master
S12 Autentic	100502 000	Bianco	8000369010551	1.12	€24,30	5

SIENA INOX

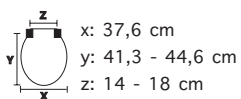

x: 37,6 cm
y: 41,3 - 44,6 cm
z: 14 - 18 cm



Paracolpi antiscivolo – Garantiscono una maggiore aderenza, quindi il copriwater rimane ben fissato al vaso



Elevata resistenza al calore



Antigraffio – realizzato in Durolux® resistente ai graffi

Cerniere in acciaio inox regolabili

Ricambio cerniere: 100797797 - 1 pezzo

Ricambio paracolpi: 100787492 - 6 pezzi

Modello	Codice prodotto	Colore	EAN	Peso Sedile	Costo	Master
Siena Inox	100540 000	Bianco	8000367001476	2.44	€45,30	5



Tecnoplast

Gamma di sedili realizzati con resine termoplastiche quali il polipropilene materiale che consente di ottenere sedili ad alta resistenza, “virtualmente indistruttibili”, versatili per qualsiasi tipo di ambiente bagno. Il materiale è inoltre interamente riciclabile.



EXPORT



Praticamente infrangibile – Realizzato in materiale termoplastico che garantisce una durezza superiore



Riciclabile – Realizzato in materiale termoplastico, al 100% riciclabile

Cerniere in plastica regolabili

Ricambio cerniere: 104801997 - 12 pezzi

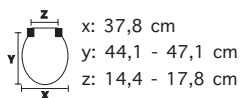

x: 37,8 cm

y: 44,1 - 47,1 cm

z: 14,4 - 17,8 cm

Modello	Codice prodotto	Colore	EAN	Peso Sedile	Costo	Master
Export	108007 000	Bianco	8000369009654	0.52	€8,70	10

JERSEY



Praticamente infrangibile – Realizzato in materiale termoplastico che garantisce una durezza superiore



Riciclabile – Realizzato in materiale termoplastico, al 100% riciclabile

Cerniere in plastica regolabili

Ricambio cerniere 104854000 - 12 pezzi

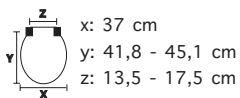

x: 37 cm

y: 41,8 - 45,1 cm

z: 13,5 - 17,5 cm

Modello	Codice prodotto	Colore	EAN	Peso Sedile	Costo	Master
Jersey	108051 000	Bianco	8000367004347	0.87	€13,40	10

S 1 2 SPA STA-TITE®



STA-TITE® - Sistema di fissaggio brevettato che non si allenta! Grazie all'installazione semplice e rapida, il copriwater rimane ben fissato al vaso



Praticamente infrangibile – Realizzato in materiale termoplastico che garantisce una durezza superiore



Riciclabile – Realizzato in materiale termoplastico, al 100% riciclabile

Cerniere in metallo cromato regolabili

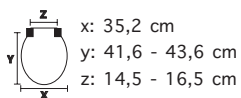

Modello	Codice prodotto	Colore	EAN	Peso Sedile	Costo	Master
S12 Spa STA-TITE®	108063 000	Bianco	8000367005108	1.66	€29,80	6

S 1 2 SPA



Praticamente infrangibile – Realizzato in materiale termoplastico che garantisce una durezza superiore



Riciclabile – Realizzato in materiale termoplastico, al 100% riciclabile

Cerniere in plastica regolabili

Ricambio cerniere: 104840000 - 6 pezzi

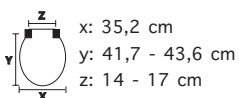

Modello	Codice prodotto	Colore	EAN	Peso Sedile	Costo	Master
S12 Spa	108062 000	Bianco	8000367005092	1.66	€20,20	6

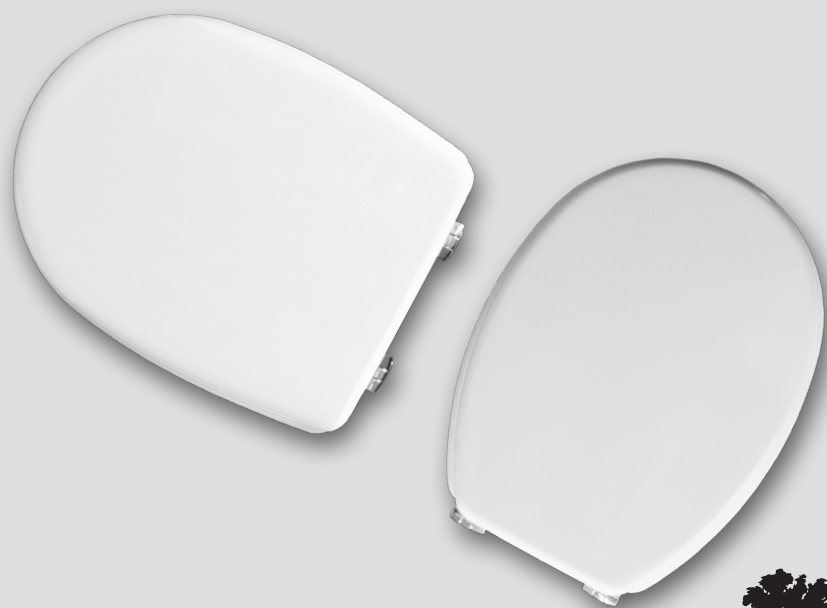

SUPERNOVA
PREMIUM EVOLUTION

SEDILI DEDICATI

Premium perché ricompensa la scelta di qualità. Evolution perché si tratta di una nuova generazione di sedili dalle elevate caratteristiche. Una linea di prodotti in armonia con la natura. Il lusso di un sedile in legno stampato dalla finitura extra brillante, igienico, durevole e caldo al tatto.



ARETUSINA STA-TITE®



STA-TITE® - Sistema di fissaggio brevettato che non si allenta! Grazie all'installazione semplice e rapida, il copriwater rimane ben fissato al vaso



Il profilo sottile fornisce un aspetto dallo stile elegante



Il legno riciclato e le vernici a base d'acqua usati per questo sedile sono ecosostenibili

Cerniere in metallo cromato regolabili

Ricambio cerniere: 349251752 - 6 pezzi

Ricambio paracolpi: 349020000 - 6 pezzi

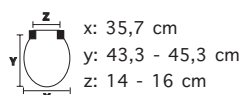

Modello	Codice prodotto	Colore	EAN	Peso Sedile	Costo	Master
Aretusina	381350 900	Bianco	8000367002398	3.75	€55,70	5

Adattabile a	
Cesame	Aretusina

CLODIA



Il profilo sottile fornisce un aspetto dallo stile elegante



Il legno riciclato e le vernici a base d'acqua usati per questo sedile sono ecosostenibili

Cerniere in metallo cromato a espansione

Ricambio cerniere: 349260752 - 6 pezzi

Ricambio paracolpi: 100781000 - 6 pezzi

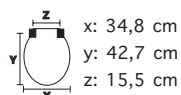

Modello	Codice prodotto	Colore	EAN	Peso Sedile	Costo	Master
Clodia	381520 900	Bianco	8000367002442	3.56	€55,70	5

Adattabile a	
Dolomite	Clodia

CONCA



Il profilo sottile fornisce un aspetto dallo stile elegante



Il legno riciclato e le vernici a base d'acqua usati per questo sedile sono ecosostenibili

Cerniere in metallo cromato fisse

Ricambio cerniere: 349220752 - 6 pezzi

Ricambio paracolpi: 349020000 - 6 pezzi

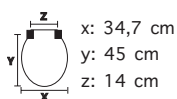

x: 34,7 cm
y: 45 cm
z: 14 cm

Modello	Codice prodotto	Colore	EAN	Peso Sedile	Costo	Master
Conca	380750 068	Visone	8000367002244	3.59	€67,50	5
Conca	380750 160	Bianco IS	8000367002251	3.59	€55,70	5
Conca	380750 901	Champagne	8000367002268	3.59	€64,70	5

Adattabile a

Ideal Standard Conca

COLIBRÍ STA-TITE®

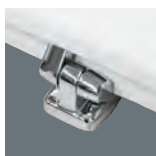

STA-TITE® - Sistema di fissaggio brevettato che non si allenta! Grazie all'installazione semplice e rapida, il copriwater rimane ben fissato al vaso



Il profilo sottile fornisce un aspetto dallo stile elegante



Il legno riciclato e le vernici a base d'acqua usati per questo sedile sono ecosostenibili

Cerniere in metallo cromato regolabili

Ricambio cerniere: 349251752 - 6 pezzi

Ricambio paracolpi: 100784000 - 6 pezzi

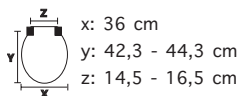

x: 36 cm
y: 42,3 - 44,3 cm
z: 14,5 - 16,5 cm

Modello	Codice prodotto	Colore	EAN	Peso Sedile	Costo	Master
Colibrí STA-TITE®	380610 900	Bianco	8000367002183	3.60	€55,70	5

Adattabile a

Cesabo	Elite
Ideal Standard	Ecco, Gemma
Jacob Delafon	Brive2, Collective, Maternelle
Jika	Lukas, Roman, Sam
Porcher	Font Plat, Kheops2, Matura

Pozzi Ginori	Colibrí', Kim Panda
Roco	Polo, Victoria
Sbordoni	Fausta
Shires	Naiad
Sphix	Dio, Milano, Universelle 2, Universelle 48

ELLISSE STA-TITE®



STA-TITE® - Sistema di fissaggio brevettato che non si allenta! Grazie all'installazione semplice e rapida, il copriwater rimane ben fissato al vaso



Il profilo sottile fornisce un aspetto dallo stile elegante



Il legno riciclato e le vernici a base d'acqua usati per questo sedile sono ecosostenibili

Cerniere in metallo cromato regolabili

Ricambio paracolpi: 100784000 - 6 pezzi

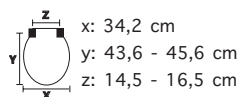

Modello	Codice prodotto	Colore	EAN	Peso Sedile	Costo	Master
Ellisse STA-TITE®	380730 160	Bianco	8000367002220	3.40	€55,70	5

Adattabile a	
Ideal Standard	Classica Terso 2, Ellisse, Elisse Piu', ellisse Uni

E SEDRA



Il profilo sottile fornisce un aspetto dallo stile elegante



Il legno riciclato e le vernici a base d'acqua usati per questo sedile sono ecosostenibili

Cerniere in metallo cromato fisse ad espansione

Ricambio cerniere: 349260752 - 6 pezzi

Ricambio paracolpi: 100784000 - 6 pezzi

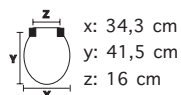

Modello	Codice prodotto	Colore	EAN	Peso Sedile	Costo	Master
Esedra	380810 000	Bianco	8000367002282	3.59	€55,70	5

Adattabile a	
Ideal Standard	Esedra
Roca	Giralda

FIORILE STA-TITE®



STA-TITE® - Sistema di fissaggio brevettato che non si allenta! Grazie all'installazione semplice e rapida, il copriwater rimane ben fissato al vaso



Il profilo sottile fornisce un aspetto dallo stile elegante



Il legno riciclato e le vernici a base d'acqua usati per questo sedile sono ecosostenibili

Cerniere in metallo cromato regolabili

Ricambio cerniere: 349251752 - 6 pezzi

Ricambio paracolpi: 349020000 - 6 pezzi

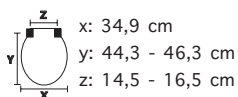

Modello	Codice prodotto	Colore	EAN	Peso Sedile	Costo	Master
Fiorile STA-TITE®	380840 160	Bianco	8000367002329	3.70	€55,70	5

Adattabile a	
Ideal Standard	Fiorile Lato Parete Curvo

LINDA STA-TITE®



STA-TITE® - Sistema di fissaggio brevettato che non si allenta! Grazie all'installazione semplice e rapida, il copriwater rimane ben fissato al vaso



Il profilo sottile fornisce un aspetto dallo stile elegante



Il legno riciclato e le vernici a base d'acqua usati per questo sedile sono ecosostenibili

Cerniere in metallo cromato regolabili

Ricambio cerniere: 349251752 - 6 pezzi

Ricambio paracolpi: 100784000 - 6 pezzi

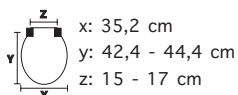

Modello	Codice prodotto	Colore	EAN	Peso Sedile	Costo	Master
Linda STA-TITE®	380760 160	Bianco	8000367002275	3.74	€55,70	5

Adattabile a	
Ideal Standard	Linda

LIUTO STA-TITE®

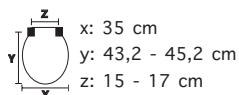

STA-TITE® - Sistema di fissaggio brevettato che non si allenta! Grazie all'installazione semplice e rapida, il copriwater rimane ben fissato al vaso



Il profilo sottile fornisce un aspetto dallo stile elegante



Il legno riciclato e le vernici a base d'acqua usati per questo sedile sono ecosostenibili

Cerniere in metallo cromato regolabili

Ricambio cerniere: 349251752 - 6 pezzi

Ricambio paracolpi: 100784000 - 6 pezzi

Modello	Codice prodotto	Colore	EAN	Peso Sedile	Costo	Master
Liuto STA-TITE®	380830 160	Bianco	8000367002312	3.84	€55,70	5

Adattabile a	
Ideal Standard	Liuto

MONTEBIANCO STA-TITE®

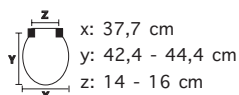

STA-TITE® - Sistema di fissaggio brevettato che non si allenta! Grazie all'installazione semplice e rapida, il copriwater rimane ben fissato al vaso



Il profilo sottile fornisce un aspetto dallo stile elegante



Il legno riciclato e le vernici a base d'acqua usati per questo sedile sono ecosostenibili

Cerniere in metallo cromato regolabili

Ricambio cerniere: 349251752 - 6 pezzi

Ricambio paracolpi: 100784000 - 6 pezzi

Modello	Codice prodotto	Colore	EAN	Peso Sedile	Costo	Master
Montebianco STA-TITE®	380660 900	Bianco	8000367002190	3.48	€55,70	5

Adattabile a	
Archiade	Novacentre Normale, Ottocento
Galvit (Arcadia)	Casmona
Globo	Paestum

Pozzi Ginori	Montebianco, Montebianco ASP073 - CZ - Duo
Sbodrdoni	Neoclassica 5107/09 - A/5124/25 - MB 5177/79, Paladio

PIEMONTE STA-TITE®

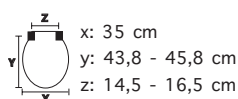

STA-TITE® - Sistema di fissaggio brevettato che non si allenta! Grazie all'installazione semplice e rapida, il copriwater rimane ben fissato al vaso



Il profilo sottile fornisce un aspetto dallo stile elegante



Il legno riciclato e le vernici a base d'acqua usati per questo sedile sono ecosostenibili

Cerniere in metallo cromato regolabili

Ricambio cerniere: 349251752 - 6 pezzi

Ricambio paracolpi: 100784000 - 6 pezzi

Modello	Codice prodotto	Colore	EAN	Peso Sedile	Costo	Master
Piemonte STA-TITE®	380380 900	Bianco	8000367002169	3.58	€55,70	5

Adattabile a		Pozzi Ginori	Piemonte, Piemontesina, Sospesa Pie'
Cesame	Trieste		
Gravena	ART 0032	Senesi	Donatello 1

QUADRARCO 1 STA-TITE®

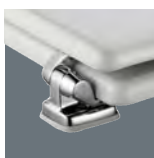
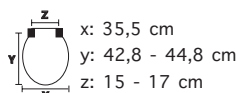

STA-TITE® - Sistema di fissaggio brevettato che non si allenta! Grazie all'installazione semplice e rapida, il copriwater rimane ben fissato al vaso



Il profilo sottile fornisce un aspetto dallo stile elegante



Il legno riciclato e le vernici a base d'acqua usati per questo sedile sono ecosostenibili

Cerniere in metallo cromato regolabili

Ricambio cerniere: 349251752 - 6 pezzi

Ricambio paracolpi: 100784000 - 6 pezzi

Modello	Codice prodotto	Colore	EAN	Peso Sedile	Costo	Master
Quadrarco 1 STA-TITE®	381430 900	Bianco	8000367002411	3.83	€55,70	5

Adattabile a		Dolomite	Alpina 1, Quadrarco 1
Azzurra	Dea, Divina, Fine, Venere	Faleri	Tiffany
Cesabo	Endurance, Mirage	Laufen	Pro
Cierre	Okay	Olympia	Rubino
Delta	Sahara	Simi Tenax	Geo Normale

RIO 2



Il profilo sottile fornisce un aspetto dallo stile elegante



Il legno riciclato e le vernici a base d'acqua usati per questo sedile sono ecosostenibili

Cerniere in metallo fisse ad espansione

Ricambio paracolpi:
100784000 - 6 pezzi

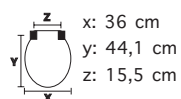

x: 36 cm
y: 44,1 cm
z: 15,5 cm

Modello	Codice prodotto	Colore	EAN	Peso Sedile	Costo	Master
Rio 2	381480 900	Bianco	8000367002435	3.72	€55,70	5

Adattabile a	
Dolomite	Rio
Hatria	Lotus
Sanitana	Aliseo

SELNOVA STA-TITE®



STA-TITE® - Sistema di fissaggio brevettato che non si allenta! Grazie all'installazione semplice e rapida, il copriwater rimane ben fissato al vaso



Il profilo sottile fornisce un aspetto dallo stile elegante



Il legno riciclato e le vernici a base d'acqua usati per questo sedile sono ecosostenibili

Cerniere in metallo cromato regolabili

Ricambio cerniere: 349251752 - 6 pezzi
Ricambio paracolpi: 100784000 - 6 pezzi

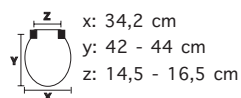

x: 34,2 cm
y: 42 - 44 cm
z: 14,5 - 16,5 cm

Modello	Codice prodotto	Colore	EAN	Peso Sedile	Costo	Master
Selnova STA-TITE	381600 900	Bianco	8000367002459	3.47	€55.70	5

Adattabile a					
Astra	Lido Normale	Hidra	Athena	SCIC	Maxi Jolly Vaso due Fori
Azzurra	Giove	Ideal Standard - Scala	Iril	Simas	Gatteo
Dolomite	Perla	Isvea	Aventino		
Eos	Primula	Pozzi	Selnova Selnova 2000		

SINTESI STA-TITE®

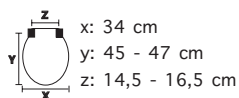

STA-TITE® - Sistema di fissaggio brevettato che non si allenta! Grazie all'installazione semplice e rapida, il copriwater rimane ben fissato al vaso



Il profilo sottile fornisce un aspetto dallo stile elegante



Il legno riciclato e le vernici a base d'acqua usati per questo sedile sono ecosostenibili

Cerniere in metallo cromato regolabili

Ricambio cerniere: 349251752 - 6 pezzi

Ricambio paracolpi: 100781000 - 6 pezzi

Modello	Codice prodotto	Colore	EAN	Peso Sedile	Costo	Master
Sintesi STA-TITE®	381280 900	Bianco	8000367002374	3.43	€55.70	5
Sintesi STA-TITE®	381280 901	Champagne	8000367002381	3.43	€64.70	5

Adattabile a	
Cesame	Sintesi

SQUARE STA-TITE®

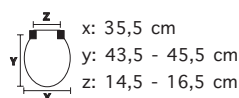

STA-TITE® - Sistema di fissaggio brevettato che non si allenta! Grazie all'installazione semplice e rapida, il copriwater rimane ben fissato al vaso



Il profilo sottile fornisce un aspetto dallo stile elegante



Il legno riciclato e le vernici a base d'acqua usati per questo sedile sono ecosostenibili

Cerniere in metallo cromato regolabili

Ricambio cerniere: 349251752 - 6 pezzi

Ricambio paracolpi: 100781000 - 6 pezzi

Modello	Codice prodotto	Colore	EAN	Peso Sedile	Costo	Master
Square STA-TITE®	380370 900	Bianco	8000367002138	3.80	€55.70	5

Adattabile a	
Pozzi Ginori	Square

TESI STA-TITE®

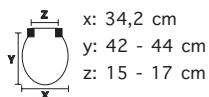

STA-TITE® - Sistema di fissaggio brevettato che non si allenta! Grazie all'installazione semplice e rapida, il copriwater rimane ben fissato al vaso



Il profilo sottile fornisce un aspetto dallo stile elegante



Il legno riciclato e le vernici a base d'acqua usati per questo sedile sono ecosostenibili

Cerniere in metallo cromato regolabili

Ricambio cerniere: 349251752 - 6 pezzi

Ricambio paracolpi: 100784000 - 6 pezzi

Modello	Codice prodotto	Colore	EAN	Peso Sedile	Costo	Master
Tesi STA-TITE®	380860 160	Bianco	8000367002343	3.49	€55.70	5

Adattabile a	
Ideal Standard	Tesi

YDRA STA-TITE®

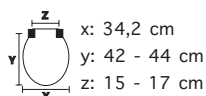

STA-TITE® - Sistema di fissaggio brevettato che non si allenta! Grazie all'installazione semplice e rapida, il copriwater rimane ben fissato al vaso



Il profilo sottile fornisce un aspetto dallo stile elegante



Il legno riciclato e le vernici a base d'acqua usati per questo sedile sono ecosostenibili

Cerniere in metallo cromato regolabili

Ricambio cerniere: 349251752 - 6 pezzi

Ricambio paracolpi: 349020000 - 6 pezzi

Modello	Codice prodotto	Colore	EAN	Peso Sedile	Costo	Master
Ydra STA-TITE®	380670 900	Bianco	8000367002206	3.90	€55.70	5

Adattabile a	
Pozzi Ginori	Ydra



A M E R I C A N[®]
innova

SEDILI DEDICATI

Materiale ottenuto con farina di legno e resina termoindurente formate in stampo. La scelta del legno come materiale conferisce a questa linea uno stile caldo e sempre attuale, mentre lo speciale trattamento di verniciatura a base d'acqua, permette al sedile di mantenersi brillante nel tempo.



ARETUSA



Il legno riciclato e le vernici a base d'acqua usati per questo sedile sono ecosostenibili

Cerniere in metallo cromato regolabili

Ricambio cerniere: 349251752 - 6 pezzi

Ricambio paracolpi: 349020000 - 6 pezzi

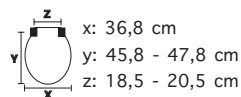

Modello	Codice prodotto	Colore	EAN	Peso Sedile	Costo	Master
Aretusa	340400 000	Bianco	8000367002893	3.63	€42,10	6

Adattabile a	
Cesame	Aretusa

CLODIA



Il legno riciclato e le vernici a base d'acqua usati per questo sedile sono ecosostenibili

Cerniere in metallo fisse ad espansione

Ricambio cerniere: 349260752 - 6 pezzi

Ricambio paracolpi: 100781000 - 6 pezzi

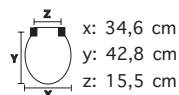

Modello	Codice prodotto	Colore	EAN	Peso Sedile	Costo	Master
Clodia	340160 000	Bianco	8000369046741	3.21	€42,10	6

Adattabile a	
Dolomite	Clodia

COLIBRI 2 STA-TITE®



STA-TITE® - Sistema di fissaggio brevettato che non si allenta! Grazie all'installazione semplice e rapida, il copriwater rimane ben fissato al vaso



Il legno riciclato e le vernici a base d'acqua usati per questo sedile sono ecosostenibili

Cerniere in metallo cromato regolabili

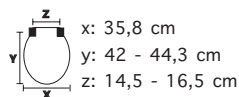

Modello	Codice prodotto	Colore	EAN	Peso Sedile	Costo	Master
Colibri 2 STA-TITE®	340650 000	Bianco	8000367007324	3.70	€43,90	6

Adattabile a	
Hatria	Erika
Keramag	Renova 2
Laufen	Moderna Suprema
Pozzi Ginori	Idea Sospesa, Colibri 2

COLIBRI 2 / RENOVA 2



Il legno riciclato e le vernici a base d'acqua usati per questo sedile sono ecosostenibili

Cerniere in metallo cromato regolabili

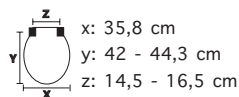

Modello	Codice prodotto	Colore	EAN	Peso Sedile	Costo	Master
Colibri 2/ Renova 2	340480 000	Bianco	000367003456	3.47	€42,10	6

Adattabile a	
Hatria	Erika
Keramag	Renova 2
Laufen	Moderna Suprema
Pozzi Ginori	Idea Sospesa, Colibri 2

COLIBRI GEMMA



Il legno riciclato e le vernici a base d'acqua usati per questo sedile sono ecosostenibili

Cerniere in metallo cromato regolabili

Ricambio cerniere: 349251752 - 6 pezzi

Ricambio paracolpi: 100784000 - 6 pezzi

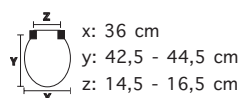

Modello	Codice prodotto	Colore	EAN	Peso Sedile	Costo	Master
Colibri CP Gemma	340130 000	Bianco	8000369046666	3.12	€42,10	5

Adattabile a	
Scala	Gemma
Pozzi Ginori	Colibri

CONCA



Il legno riciclato e le vernici a base d'acqua usati per questo sedile sono ecosostenibili

Cerniere in metallo cromato fisse

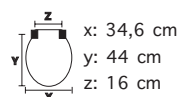

Modello	Codice prodotto	Colore	EAN	Peso Sedile	Costo	Master
Conca	340210 000	Bianco Europeo	8000369006783	2.92	€44,70	6
Conca	340210 160	Bianco IS	8000369004444	2.92	€44,70	6
Conca	340210 901	Champagne	8000367003760	2.92	€48,00	6

Adattabile a	
Scala	Gemma
Ideal Standard	Conca

DIANA



Il legno riciclato e le vernici a base d'acqua usati per questo sedile sono ecosostenibili

Cerniere in metallo cromato regolabili

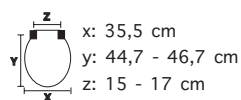

Modello	Codice prodotto	Colore	EAN	Peso Sedile	Costo	Master
CDiana - Metro	3340360 000	Bianco	8000367002831	3.55	€42,10	6

Adattabile a	
Azzurra	Diana
Flaminia	Metro
Sanitana	Lios

ELLISSE



Il legno riciclato e le vernici a base d'acqua usati per questo sedile sono ecosostenibili

Cerniere in metallo cromato regolabili

Ricambio paracolpi: 100784000 - 6 pezzi

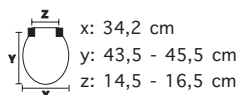

Modello	Codice prodotto	Colore	EAN	Peso Sedile	Costo	Master
Ellisse	340230 000	Bianco Europeo	8000369006868	3.30	€42,10	5
Ellisse	340230 160	Bianco IS	8000369005878	3.30	€42,10	5

Adattabile a	
Ideal Standard	Ellisse

ESEDRA



Il legno riciclato e le vernici a base d'acqua usati per questo sedile sono ecosostenibili

Cerniere in metallo fisse ad espansione

Ricambio cerniere: 349260752 - 6 pezzi

Ricambio paracolpi: 100784000 - 6 pezzi

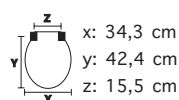

Modello	Codice prodotto	Colore	EAN	Peso Sedile	Costo	Master
Esedra	340150 000	Bianco Europeo	8000369006967	3.14	€42,10	6
Esedra	340150 160	Bianco IS	8000369046680	3.14	€42,10	6

Adattabile a

Ideal Standard Esedra

FENICE



Il legno riciclato e le vernici a base d'acqua usati per questo sedile sono ecosostenibili

Cerniere in metallo cromato regolabili

Ricambio cerniere: 349251752 - 6 pezzi

Ricambio paracolpi: 100784000 - 6 pezzi

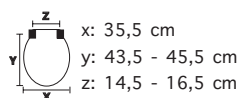

Modello	Codice prodotto	Colore	EAN	Peso Sedile	Costo	Master
Fenice	340170 000	Bianco	8000369046765	2.82	€42,10	6

Adattabile a

Cesame Fenice

LIUTO



Il legno riciclato e le vernici a base d'acqua usati per questo sedile sono ecosostenibili

Cerniere in metallo cromato regolabili

Ricambio cerniere: 349251752 - 6 pezzi

Ricambio paracolpi: 100784000 - 6 pezzi

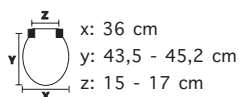

Modello	Codice prodotto	Colore	EAN	Peso Sedile	Costo	Master
Liuto	340410 000	Bianco	8000367002909	3.51	€42,10	6

Adattabile a	
Ideal Standard	Liuto

PERLA CLASSIC



Il legno riciclato e le vernici a base d'acqua usati per questo sedile sono ecosostenibili

Cerniere in metallo cromato regolabili

Ricambio cerniere: 349251752 - 6 pezzi

Ricambio paracolpi: 100784000 - 6 pezzi

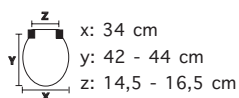

Modello	Codice prodotto	Colore	EAN	Peso Sedile	Costo	Master
Perla Classic - Selnova	340220 000	Bianco	8000369004987	2.92	€42,10	5

Adattabile a	
Dolomite	Perla
Pozzi Ginori	Selnova

PIEMONTE



Il legno riciclato e le vernici a base d'acqua usati per questo sedile sono ecosostenibili

Cerniere in metallo cromato regolabili

Ricambio cerniere: 349251752 - 6 pezzi

Ricambio paracolpi: 100784000 - 6 pezzi

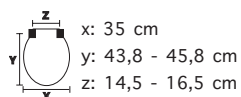

Modello	Codice prodotto	Colore	EAN	Peso Sedile	Costo	Master
Piemonte	340510 000	Bianco	8000367003777	3.34	€42,10	6

Adattabile a	
Cesame	Trieste
Gravena	Art. 00032
Pozzi Ginori	Piemonte, Piemontesina, Sospesa Pie
Senesi	Donatello

QUADRARCO 1



Il legno riciclato e le vernici a base d'acqua usati per questo sedile sono ecosostenibili

Cerniere in metallo cromato regolabili

Ricambio cerniere: 349251752 - 6 pezzi

Ricambio paracolpi: 100784000 - 6 pezzi

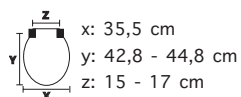

Modello	Codice prodotto	Colore	EAN	Peso Sedile	Costo	Master
Quadrarco 1	340420 000	Bianco	8000367002916	3.52	€42,10	6

Adattabile a	
Dolomite	Quadrarco 1, Alpina 1

RIO



Il legno riciclato e le vernici a base d'acqua usati per questo sedile sono ecosostenibili

Cerniere in metallo fisse ad espansione

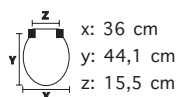

Modello	Codice prodotto	Colore	EAN	Peso Sedile	Costo	Master
Rio	340520 000	Bianco	8000367003784	3.48	€42,10	6

Adattabile a	
Dolomite	Rio
Hatria	Lotus
Sanitana	Aliseo

SINTESI STA-TITE®



STA-TITE® - Sistema di fissaggio brevettato che non si allenta! Grazie all'installazione semplice e rapida, il copriwater rimane ben fissato al vaso



Il legno riciclato e le vernici a base d'acqua usati per questo sedile sono ecosostenibili

Cerniere in metallo cromato regolabili

Ricambio cerniere: 349251752 - 6 pezzi

Ricambio paracolpi: 100781000 - 6 pezzi

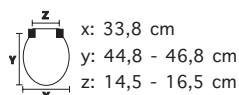

Modello	Codice prodotto	Colore	EAN	Peso Sedile	Costo	Master
Sintesi STA-TITE®	340630 000	Bianco	8000367007317	3.00	€43,90	6

Adattabile a	
Cesame	Sintesi

S Q U A R E



Il legno riciclato e le vernici a base d'acqua usati per questo sedile sono ecosostenibili

Cerniere in metallo cromato regolabili

Ricambio cerniere: 349251752 - 6 pezzi

Ricambio paracolpi: 100781000 - 6 pezzi

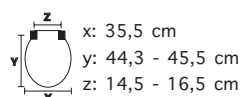

Modello	Codice prodotto	Colore	EAN	Peso Sedile	Costo	Master
Square	340530 000	Bianco	8000367003791	3.56	€42,10	6

Adattabile a	
Pozzi Ginori	Square

T E S I



Il legno riciclato e le vernici a base d'acqua usati per questo sedile sono ecosostenibili

Cerniere in metallo cromato regolabili

Ricambio cerniere: 349251752 - 6 pezzi

Ricambio paracolpi: 100784000 - 6 pezzi

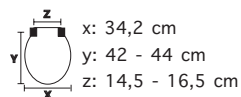

Modello	Codice prodotto	Colore	EAN	Peso Sedile	Costo	Master
Tesi	340200 000	Bianco	8000369007049	3.10	€43,90	6

Adattabile a	
Ideal Standard	Tesi

TESI STA-TITE®



STA-TITE® - Sistema di fissaggio brevettato che non si allenta! Grazie all'installazione semplice e rapida, il copriwater rimane ben fissato al vaso



Il legno riciclato e le vernici a base d'acqua usati per questo sedile sono ecosostenibili

Cerniere in metallo cromato regolabili

Ricambio cerniere: 349251752 - 6 pezzi

Ricambio paracolpi: 100784000 - 6 pezzi

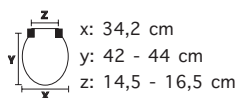

Modello	Codice prodotto	Colore	EAN	Peso Sedile	Costo	Master
Tesi STA-TITE®	340640 000	Bianco	8000367007300	3.10	€43,90	6

Adattabile a	
Ideal Standard	Tesi

TESI SILENTIUM®



Silentium® - La chiusura ralletata evita la caduta improvvisa del sedile e lo schiacciamento delle dita



Il legno riciclato e le vernici a base d'acqua usati per questo sedile sono ecosostenibili

Cerniere in metallo cromato regolabili

Ricambio paracolpi: 100784000 - 6 pezzi

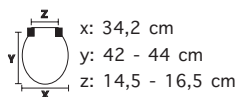

Modello	Codice prodotto	Colore	EAN	Peso Sedile	Costo	Master
Tesi Silentium®	340310 000	Bianco	8000367002039	3.10	€57,80	6

Adattabile a	
Ideal Standard	Tesi

Y D R A



Il legno riciclato e le vernici a base d'acqua usati per questo sedile sono ecosostenibili

Cerniere in metallo cromato regolabili

Ricambio cerniere: 349251752 - 6 pezzi

Ricambio paracolpi: 349020000 - 6 pezzi

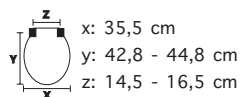

Modello	Codice prodotto	Colore	EAN	Peso Sedile	Costo	Master
Ydra	340350 000	Bianco	8000367002824	3.57	€43,10	6

Adattabile a	
Pozzi Ginori	Ydra



 **Durolux®**

SEDI LI DEDICATI

Si distingue per una brillantezza simile a quella della ceramica, un'ottima resistenza alle bruciature e alle abrasioni e una totale impermeabilità. Le particolari proprietà igieniche del Durolux® e la facilità di pulizia rendono questo materiale particolarmente adatto ad ambienti ad alto utilizzo, come scuole ospedali e servizi pubblici.



CONCA



Paracolpi antiscivolo – Garantiscono una maggiore aderenza, quindi il copriwater rimane ben fissato al vaso



Elevata resistenza al calore



Antigraffio – realizzato in Durolux® resistente ai graffi

Cerniere in plastica fisse

Ricambio paracolpi: 104866492 - 6 pezzi

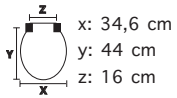

Modello	Codice prodotto	Colore	EAN	Peso Sedile	Costo	Master
Conca	100309 000	Bianco	8000369000705	2.64	€43,10	5

Adattabile a	
Ideal Standard	Conca

PORTOFINO



Paracolpi antiscivolo – Garantiscono una maggiore aderenza, quindi il copriwater rimane ben fissato al vaso



Elevata resistenza al calore



Antigraffio – realizzato in Durolux® resistente ai graffi

Cerniere in plastica regolabili

Ricambio paracolpi: 100797797 - 6 pezzi

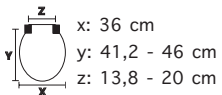

Modello	Codice prodotto	Colore	EAN	Peso Sedile	Costo	Master
Portofino	100553 000	Bianco	8000369034168	1.91	€34,30	5

Adattabile a	
Pozzi Ginori	Colibri, Fantasia
Roca	Polo, Victoria
Ideal Standard	Liuto, Gemma, Ala Sospesa

PORTOFINO



Paracolpi antiscivolo – Garantiscono una maggiore aderenza, quindi il copriwater rimane ben fissato al vaso



Elevata resistenza al calore



Antigraffio – realizzato in Durolux® resistente ai graffi

Cerniere in acciaio inox regolabili

Ricambio paracolpi: 100797797 - 6 pezzi

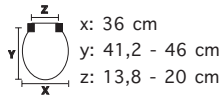

Modello	Codice prodotto	Colore	EAN	Peso Sedile	Costo	Master
Portofino Inox	100554 000	Bianco	8000369034373	1.91	€38,60	5

Adattabile a	
Pozzi Ginori	Colibri, Fantasia
Roca	Polo, Victoria
Ideal Standard	Liuto, Gemma, Ala Sospesa

QUADRARCO 1 PLUS INOX



Paracolpi antiscivolo – Garantiscono una maggiore aderenza, quindi il copriwater rimane ben fissato al vaso



Elevata resistenza al calore



Antigraffio – realizzato in Durolux® resistente ai graffi

Cerniere in acciaio inox regolabili

Ricambio cerniere: 100797797 - 6 pezzi

Ricambio paracolpi: 104861492 - 20 pezzi

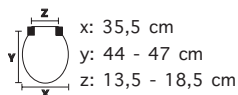

Modello	Codice prodotto	Colore	EAN	Peso Sedile	Costo	Master
Quadrarco 1 Plus Inox	100374 000	Bianco	8000369009302	2.30	€48,90	5

Adattabile a	
Dolomite	Quadrarco Alpina

QUADRARCO 1



Paracolpi antiscivolo – Garantiscono una maggiore aderenza, quindi il copriwater rimane ben fissato al vaso



Elevata resistenza al calore



Antigraffio – realizzato in Durolux® resistente ai graffi

Cerniere in plastica regolabili

Ricambio cerniere: 104802000 - 12 pezzi

Ricambio paracolpi: 104861492 - 20 pezzi

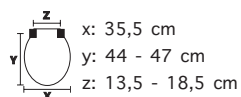

Modello	Codice prodotto	Colore	EAN	Peso Sedile	Costo	Master
Quadrarco 1	100311 000	Bianco	8000369000767	2.27	€43,10	5

Adattabile a	
Dolomite	Quadrarco Alpina

SORRENTO



Paracolpi antiscivolo – Garantiscono una maggiore aderenza, quindi il copriwater rimane ben fissato al vaso



Elevata resistenza al calore



Antigraffio – realizzato in Durolux® resistente ai graffi

Cerniere in plastica fisse

Ricambio paracolpi: 104864492 - 6 pezzi

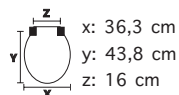

Modello	Codice prodotto	Colore	EAN	Peso Sedile	Costo	Master
Sorrento	100339 000	Bianco	8000369047564	2.52	€47,90	5

Adattabile a	
Hidra	Angela
Ideal Standard	Linda

S 8



Paracolpi antiscivolo – Garantiscono una maggiore aderenza, quindi il copriwater rimane ben fissato al vaso



Elevata resistenza al calore



Antigraffio – realizzato in Durolux® resistente ai graffi

Cerniere in plastica regolabili

Ricambio cerniere: 104802000 - 12 pezzi

Ricambio paracolpi: 104861492 - 20 pezzi

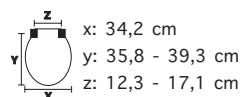

Modello	Codice prodotto	Colore	EAN	Peso Sedile	Costo	Master
S8	100201 000	Bianco	8000369000217	1.30	€38,60	5

Adattabile a	
Dolomite	Asilo

TESI



Paracolpi antiscivolo – Garantiscono una maggiore aderenza, quindi il copriwater rimane ben fissato al vaso



Elevata resistenza al calore



Antigraffio – realizzato in Durolux® resistente ai graffi

Cerniere in acciaio inox fisse sganciabile

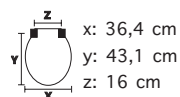

Modello	Codice prodotto	Colore	EAN	Peso Sedile	Costo	Master
Tesi	100360 000	Bianco	8000367004897		€53,30	5

Adattabile a	
Ideal Standard	Tesi, Tesi sospeso



ANTICONTATTO

SEDILI UNIVERSALI

Igienici, robusti, stabili. I nostri sedili anticontatto garantiscono la massima sicurezza di utilizzo. Sedili universali pensati specificatamente per vasi con apertura frontale a base universale utilizzati nei bagni per persone diversamente abili ed anziani. L'apertura frontale offre un rapido accesso per agevolare le quotidiane operazioni di igiene personale.



ANTICONTATTO STA-TITE®



STA-TITE® - Sistema di fissaggio brevettato che non si allenta! Grazie all'installazione semplice e rapida, il copriwater rimane ben fissato al vaso



Design altamente stilizzato – Il profilo sottile conferisce al vostro bagno un aspetto estremamente raffinato



Ecosostenibile – Realizzato con legno proveniente da foreste gestite in maniera responsabile e vernici a base d'acqua

Cerniere in metallo cromato regolabili

Ricambio cerniere: 349251752 - 6 pezzi

Ricambio paracolpi: 100784000 - 6 pezzi

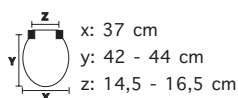

Modello	Codice prodotto	Colore	EAN	Peso Sedile	Costo	Master
Anticontatto STA-TITE®	380170 000	Bianco	8000367002084	3.30	€55,70	5

K10 ANTICONTATTO RIALZATO COMPLETO

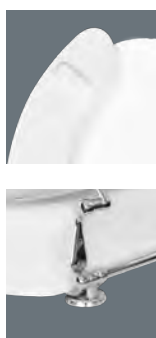

Praticamente infrangibile – Realizzato in materiale termoplastico che garantisce una durezza superiore



Riciclabile – Realizzato in materiale termoplastico, al 100% riciclabile

Cerniere in metallo cromato fissa

Ricambio cerniere: 104852752 - 1 pezzo

Ricambio paracolpi: 104875000 - 4 pezzo

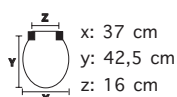

Modello	Codice prodotto	Colore	EAN	Peso Sedile	Costo	Master
K10 anticontatto rialzato completo	100444 000	Bianco	8000367004422	2.50	€237	4

K10 ANTICONTATTO RIALZATO SC



Praticamente infrangibile – Realizzato in materiale termoplastico che garantisce una durezza superiore



Riciclabile – Realizzato in materiale termoplastico, al 100% riciclabile

Cerniere in metallo cromato fissa

Ricambio cerniere: 104851752 – 1 pezzo

Ricambio paracolpi: 104875000 - 4 pezzi

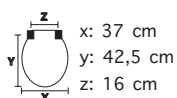

x: 37 cm
y: 42,5 cm
z: 16 cm

Modello	Codice prodotto	Colore	EAN	Peso Sedile	Costo	Master
K10 anticontatto rialzato sc	100445 000	Bianco	8000367004439	2.00	€206,60	4

TIRRENO



Paracolpi antiscivolo – Garantiscono una maggiore aderenza, quindi il copriwater rimane ben fissato al vaso



Elevata resistenza al calore



Antigraffio – realizzato in Durolux® resistente ai graffi

Cerniere in plastica regolabili

Ricambio cerniere: 104838000 - 12 pezzi

Ricambio paracolpi: 100787492 - 6 pezzi

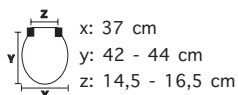

x: 37 cm
y: 42 - 44 cm
z: 14,5 - 16,5 cm

Modello	Codice prodotto	Colore	EAN	Peso Sedile	Costo	Master
Tirreno	100143 000	Bianco	8000369010988	2.14	€37,30	5

TIRRENO

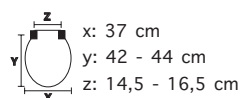

Paracolpi antiscivolo – Garantiscono una maggiore aderenza, quindi il copriwater rimane ben fissato al vaso



Elevata resistenza al calore



Antigraffio – realizzato in Durolux® resistente ai graffi

Cerniere in plastica regolabili

Ricambio paracolpi: 100787492 - 6 pezzi

Modello	Codice prodotto	Colore	EAN	Peso Sedile	Costo	Master
Tirreno	100142 000	Bianco	8000369011084	1.12	€24,00	5

16SS STA-TITE®

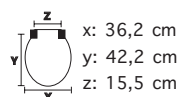

STA-TITE® - Sistema di fissaggio brevettato che non si allenta! Grazie all'installazione semplice e rapida, il copriwater rimane ben fissato al vaso



Praticamente infrangibile – Realizzato in materiale termoplastico che garantisce una durezza superiore



Riciclabile – Realizzato in materiale termoplastico, al 100% riciclabile

Cerniera ibrida metallo/plastica fissa

Modello	Codice prodotto	Colore	EAN	Peso Sedile	Costo	Master
16SS STA-TITE®	108039T 000	Bianco	8000367002947	1.43	€31,50	5

FAQ | DOMANDE FREQUENTI

Come installare il sedile?

È semplice. Tutti i sedili copriwater Bemis - Carrara & Matta sono forniti con le istruzioni di montaggio che mostrano come installare il sedile.

Il sedile copriwater si è allentato o scivola sulla ceramica.

I sedili copriwater subiscono molto spesso un carico da un lato o da entrambi. Le cerniere, sulla superficie in parte irregolare della ceramica, sono estremamente esposte a causa del costante movimento e della pressione. In tal modo le viti/i bulloni possono allentarsi a seconda dell'uso. Raccomandiamo quindi di controllare regolarmente i fissaggi e di stringerli nuovamente se necessario. Inoltre per eliminare completamente il problema Carrara & Matta ha progettato e brevettato l'innovativo sistema di fissaggio Sta-tite disponibile su una vasta gamma di nostri sedili. Per maggiori informazioni visita www.cmstatite.com o chiedi per più dettagli al nostro Servizio Clienti o al tuo Agente di zona

Come pulire il mio sedile Bemis - Carrara & Matta? Il mio sedile copriwater Bemis - Carrara & Matta mostra scolorimento.

Per una pulizia facile ed efficiente, si consiglia di pulire il sedile con acqua tiepida e sapone. Rimuovere completamente ogni residuo di prodotti di pulizia. Lasciare il coperchio e il sedile sollevati mentre si utilizzano prodotti di pulizia aggressivi all'interno del vaso. Se queste istruzioni non vengono seguite e si utilizzano prodotti di pulizia abrasivi, a base di cloro o acidi, la superficie del sedile può subire alterazioni del colore, che quindi non sono considerate come difetti di produzione: i sedili non possono essere sostituiti e non sono causa di lamentele.

Le cerniere sono danneggiate.

L'urina, o l'uso di prodotti di pulizia abrasivi, a base di cloro e acidi, attaccano la superficie del materiale facendo sì che le cerniere possano ossidarsi. Gocce di urina o prodotti di pulizia aggressivi devono subito essere rimossi con un panno umido.

Il sedile e/o il coperchio si sono rotti.

I sedili copriwater Bemis - Carrara & Matta sono progettati per sopportare carichi pesanti. Rotture dopo l'installazione sono normalmente il risultato di:

- uso improprio del sedile copriwater
- installazione non corretta
- il sedile non si adatta alla ceramica

Il coperchio e/o l'anello del mio sedile a chiusura rallentata si chiude a velocità normale o si chiude parzialmente o si blocca in posizione aperta.

Vuol dire che o il sedile è stato aperto più di 120° o la chiusura è stata forzata, danneggiando così il meccanismo, non avendo seguito le informazioni scritte sulle istruzioni di montaggio.

Sono disponibili parti di ricambio?

Sono disponibili ricambi per cerniere e paracolpi per alcuni modelli. Contattare il Servizio Clienti per richieste specifiche.

Qual è il periodo di garanzia e cosa copre?

Tutti i prodotti hanno una garanzia di 2 anni. La garanzia copre difetti di materiale e di fabbricazione dalla data di acquisto. Se questo prodotto dovesse essere difettoso provvederemo esclusivamente alla sostituzione con un prodotto dello stesso valore. Nessun rimborso sarà dovuto per le spese di smontaggio e installazione. Per favore conservare lo scontrino come prova garanzia più lungo, in tal caso il periodo è chiaramente indicato sulla confezione.

Per ulteriori domande? Contattare il nostro Servizio Clienti:

Tel.: +39 0111 9620216

Fax: +39 0111 9620217

Lun - Ven: 09:00 - 17:00

e-mail: vendita@bemismfg.com

www.carraramatta.com

RICERCA SEDILE

COME IDENTIFICARE IL SEDILE GIUSTO?

Per poterti indicare il sedile più adatto, abbiamo la necessità di capire com'è fatto quello ora in tuo possesso e che intendi sostituire.

Ti chiediamo di osservarlo e descrivercelo, rispondendo a tutte le domande di questo questionario con una crocetta sulla casella prescelta () o completando gli spazi appositi (_____)

VOCABOLARIO

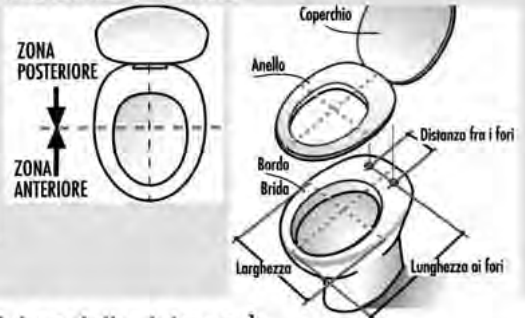

QUESTIONARIO

1. Il nome della casa ceramica è _____ e il nome del modello del vaso è _____
2. Il vecchio sedile è marchiato _____
3. Altre informazioni rintracciabili sulla ceramica o sul vecchio sedile _____

4. Che forma ha il tuo sedile?

Osserva il sedile dall'alto, con il coperchio sollevato. Osserva il profilo esterno dell'anello (la forma del foro non è significativa per l'identificazione) e confronta le zone anteriore e posteriore con ognuna di queste sagome. Fallo con attenzione poichè questa è la più importante variabile per stabilire di che modello si tratta. Sicuramente la pianta del tuo sedile corrisponde ad una di esse. Segna con una crocetta UNA delle lettere (A-L) la forma identificata. Se proprio nessuna delle piante corrisponde al tuo modello considera che esistono forme particolarmente inconsuete (X).

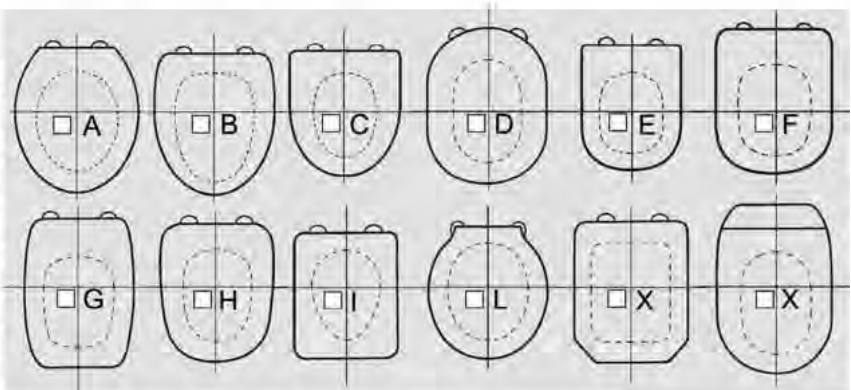

5. In che modo il sedile è fissato alla ceramica?

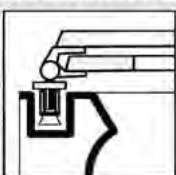
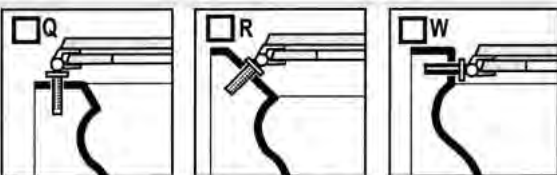
- V con vite passante e dado ad alette 
- T con vite e tassello ad espansione 
- I fori di fissaggio sono verticali, inclinati, oppure orizzontali rispetto al bordo del vaso? Q R W 

6. Che forma hanno i paracolpi?

- S paracolpo conformato alla brida  P paracolpo piano o non conformato alla brida 
- 

7. Che dimensione ha il tuo sedile?

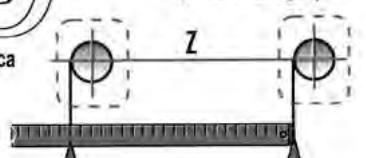
- 
- anello del sedile vaso in ceramica
- Per indicare l'interasse Z puoi misurare la distanza fra i bordi dei fori di fissaggio del sedile copriwater (come in disegno) 

NOTE....

- La larghezza massima X dell'anello del sedile è di cm _____
- La distanza Y dal bordo anteriore del vaso al centro geometrico dei fori di fissaggio (attenzione: non dal bordo anteriore alla fine posteriore del vaso) è di cm _____
- La distanza Z fra i due fori di fissaggio delle cerniere è di cm _____

Produttore	Modello	Codice prodotto	Descrizione	Adattabilità
ALLIA	BASTIA	100553	PORTOFINO PL	VA BENE
	BASTIA	100554	PORTOFINO INOX	VA BENE
	PARACELTUS	100553	PORTOFINO PL	ADATTABILE
	PARACELTUS	100554	PORTOFINO INOX	VA BENE
	PRIMA	100553	PORTOFINO PL	VA BENE
	PRIMA	100554	PORTOFINO INOX	VA BENE
	PRIMA	340130	COLIBRI/GEMMA	VA BENE
ARCHIADE	NOVECENTO MONO-BLOCCO	380660	SN MBIANCO-NEOCLAS-PALLADIO	VA BENE
	NOVECENTO NORMALE	380660	SN MBIANCO-NEOCLAS-PALLADIO	VA BENE
	OTTOCENTO	380660	SN MBIANCO-NEOCLAS-PALLADIO	VA BENE
ARMITAGE SHANKS	MAGNA	100553	PORTOFINO PL	VA BENE
	MAGNA	100554	PORTOFINO INOX	VA BENE
	SANDRINGHAM	UNIVERSALE		
	TIFFANY	UNIVERSALE		
ASTRA	LIDO NORMALE	381600	SN SELNOVA/-2000-PERLA-GIOVE	VA BENE
	LIDO NORMALE	340220	PERLA CLASSIC	ADATTABILE
AZZURRA	DEA	381430	SN DOL.ALPINA1-QUADRARCO1	VA BENE
	DIVINA	381430	SN DOL.ALPINA1-QUADRARCO1	VA BENE
	FRINE	381430	SN DOL.ALPINA1-QUADRARCO1	VA BENE
	GIOVE	381600	SN SELNOVA/-2000-PERLA-GIOVE	VA BENE
	VENERE	381430	SN DOL.ALPINA1-QUADRARCO1	VA BENE
	DEA	100374	QUADRARCO 1 PLUS INOX	ADATTABILE
	DEA	340420	QUADRARCO 1	ADATTABILE
	DIANA	340360	DIANA	VA BENE
	DIVINA	100374	QUADRARCO 1 PLUS INOX	ADATTABILE
	DIVINA	340420	QUADRARCO 1	ADATTABILE
	FRINE	100374	QUADRARCO 1 PLUS INOX	ADATTABILE
	FRINE	340420	QUADRARCO 1	ADATTABILE
	GIOVE	340220	PERLA CLASSIC	ADATTABILE
	VENERE	100374	QUADRARCO 1 PLUS INOX	ADATTABILE
	VENERE	340420	QUADRARCO 1	ADATTABILE
CATALANO	LUCE	UNIVERSALE		
	TAORMINA	UNIVERSALE		
	LUCE	UNIVERSALE		

Produttore	Modello	Codice prodotto	Descrizione	Adattabilità
CATALANO	TAORMINA	UNIVERSALE		
CESABO	ELITE	380610	SN COLIBRI-PANDA-ELITE	VA BENE
	ENDURANCE	381430	SN DOL.ALPINA1 - QUADRARCO1	VA BENE
	MIRAGE	381430	SN DOL.ALPINA1- QUADRARCO1	VA BENE
	ELITE	100553	PORTOFINO PL	ADATTABILE
	ELITE	100554	PORTOFINO INOX	VA BENE
	ELITE	340130	COLIBRI/GEMMA	ADATTABILE
	ENDURANCE	100374	QUADRARCO 1 PLUS INOX	ADATTABILE
	ENDURANCE	340420	QUADRARCO 1	ADATTABILE
	MIRAGE	100374	QUADRARCO 1 PLUS INOX	ADATTABILE
	MIRAGE	340420	QUADRARCO 1	ADATTABILE
CESAME	ARETUSA (ESCLUSO VASO AD ASPIRAZIONE)	381250	SN ARETURA-ADRIA	VA BENE
	ARETUSINA	381350	SN ARETUSINA	VA BENE
	DORICA	UNIVERSALE		
	SILA	UNIVERSALE		
	SIMPLEX	UNIVERSALE		
	SINTESI (CON TIRANTI)	381280	SN SINTESI	VA BENE
	SYMBOL	381370	SN SYMBOL	VA BENE
	TAORMINA	UNIVERSALE		
	TRIESTE	380380	SN PIEMONTE/- SINA-DONATELLO	VA BENE
	ARETUSA	340400	ARETUSA	VA BENE
	DORICA	UNIVERSALE		
	FENICE	340170	FENICE	VA BENE
	SILA	UNIVERSALE		
	SIMPLEX	UNIVERSALE		
	SINTESI	340190	SINTESI	VA BENE
	SINTESI	340630	SINTESI STA-TITE®	VA BENE
	TAORMINA	UNIVERSALE		
	TRIESTE	340510	PIEMONTE	VA BENE
	CIERRE	LEONESSA	UNIVERSALE	
OKAY		381430	SN DOL.ALPINA1- QUADRARCO1	VA BENE
LEONESSA		UNIVERSALE		
OKAY		100374	QUADRARCO 1 PLUS INOX	ADATTABILE
OKAY		340420	QUADRARCO 1	ADATTABILE
DELTA	CARAVAGGIO NORMALE	UNIVERSALE		
	CLIZIA 2	UNIVERSALE		
	DELTA	UNIVERSALE		

Produttore	Modello	Codice prodotto	Descrizione	Adattabilità
DELTA	SAHARA	381430	SN DOL.ALPINA1- QUADRARCO1	VA BENE
	CARAVAGGIO NORMALE	UNIVERSALE		
	CLIZIA 2	UNIVERSALE		
	DELTA	UNIVERSALE		
	SAHARA	100374	QUADRARCO 1 PLUS INOX	ADATTABILE
	SAHARA	340420	QUADRARCO 1	ADATTABILE
DOLOMITE	ALPINA 1 (CON TIRANTI)	381430	SN DOL.ALPINA1- QUADRARCO1	VA BENE
	CADORE	UNIVERSALE		
	CLODIA	381520	SN CLODIA	VA BENE
	GARDA 3 SOSPESA	UNIVERSALE		
	LAGO MONOBLOCCO	UNIVERSALE		
	PERLA	381600	SN SELNOVA/-2000- PERLA-GIOVE	VA BENE
	QUADRARCO 1 (CON TIRANTI)	381430	SN DOL.ALPINA1- QUADRARCO1	VA BENE
	RIO	381480	SN DOL.RIO-HATRIA LOTUS	VA BENE
	ALPINA 1	100374	QUADRARCO 1 PLUS INOX	VA BENE
	ALPINA 1	340420	QUADRARCO 1	VA BENE
	ASILO	100201	S8	VA BENE
	CADORE	UNIVERSALE		
	CLODIA	340160	CLODIA	VA BENE
	GARDA	UNIVERSALE		
	GARDA 3 SOSPESA	UNIVERSALE		
	LAGO MONOBLOCCO	UNIVERSALE		
	PERLA	340220	PERLA CLASSIC	VA BENE
	QUADRARCO 1	100374	QUADRARCO 1 PLUS INOX	VA BENE
	QUADRARCO 1	340420	QUADRARCO 1	VA BENE
	RIO	340520	RIO	VA BENE
RIO 2	340520	RIO	VA BENE	
TENAX	340220	PERLA CLASSIC	VA BENE	
DURAVIT	DURAPLUS	UNIVERSALE		
	DARLING	UNIVERSALE		
	DURAPLUS	UNIVERSALE		
	DURAPLUS COLOMBIA	UNIVERSALE	RIMINI ST	VA BENE
EOS (SIMCA)	CIMINO	UNIVERSALE		
	JOLLY	UNIVERSALE		
	ORCHIDEA	UNIVERSALE		
	PRIMULA	381600	SN SELNOVA/-2000- PERLA-GIOVE	VA BENE
	PUNTO	340480	COLIBRI 2/RENOVA 2 CP	VA BENE
	ARCHEA	340480	COLIBRI 2/RENOVA 2 CP	VA BENE
	CIMINO	UNIVERSALE		

Produttore	Modello	Codice prodotto	Descrizione	Adattabilità
EOS (SIMCA)	JOLLY	UNIVERSALE		
	ORCHIDEA	UNIVERSALE		
	PRIMULA	340220	PERLA CLASSIC	ADATTABILE
FALERI	ADRIA	381250	SN ARETURA-ADRIA	VA BENE
	GAIA	UNIVERSALE		
	NOVELLA MONOBLOCCO	UNIVERSALE		
	TIFFANY	381430	SN DOL.ALPINA1- QUADRARCO1	VA BENE
	ADRIA	340400	ARETUSA	ADATTABILE
	GAIA	UNIVERSALE		
	NOVELLA MONOBLOCCO	UNIVERSALE		
	TIFFANY	100374	QUADRARCO 1 PLUS INOX	ADATTABILE
FLAMINIA	ARENA	UNIVERSALE		
	FLORALE	UNIVERSALE		
	NORI	UNIVERSALE		
	ORIENTE	UNIVERSALE		
	POMPEI	UNIVERSALE		
	TRIFOGLIO	UNIVERSALE		
	ARENA	UNIVERSALE		
	FLORALE	UNIVERSALE		
	METRO	340360	DIANA	VA BENE
	METRO	100374	QUADRARCO 1 PLUS INOX	VA BENE
	NORI	UNIVERSALE		
	ORIENTE	UNIVERSALE		
	POMPEI	UNIVERSALE		
	TRIFOGLIO	UNIVERSALE		
GALASSIA	OLA'	UNIVERSALE		
	OLA'	UNIVERSALE		
GALVIT (ARCADIA)	CASMONA	380660	SN MBIANCO- NEOCLASSICO-PALLADIO	VA BENE
	EGIRA	UNIVERSALE		
	EGIRA	UNIVERSALE		
GLOBO	ARIANNA	UNIVERSALE		
	LEI	388560	SN GLOBO LEI	VA BENE
	PAESTUM	380660	SN MBIANCO- NEOCLASSICO-PALLADIO	VA BENE
	ARIANNA	UNIVERSALE		
GRAVENA	ART 0032	380380	SN PIEMONTE/-SINA- DONATELLO	VA BENE
	DERBY	UNIVERSALE		

Produttore	Modello	Codice prodotto	Descrizione	Adattabilità
GRAVENA	FRENTANA	UNIVERSALE		
	JENNY	UNIVERSALE		
	ART 0032	340510	PIEMONTE	VA BENE
	DERBY	UNIVERSALE		
	FRANTANA	UNIVERSALE		
	JENNY	UNIVERSALE		
GSI (FACIS-VENUS)	GARDA	UNIVERSALE		
	GIADA	UNIVERSALE		
	ISEO	UNIVERSALE		
	LUGANO	UNIVERSALE		
	TOPAZIO	UNIVERSALE		
	GIADA	UNIVERSALE		
	ISEO	UNIVERSALE		
	LUGANO	UNIVERSALE		
	TOPAZIO	UNIVERSALE		
HATRIA (SPEA)	COMFORT	UNIVERSALE		
	LOTUS	381480	SN DOL.RIO-HATRIA LOTUS	VA BENE
	MONACO	UNIVERSALE		
	NIZZA	UNIVERSALE		
	AUTONOMY	100143	TIRRENO ANTICONTATTO	ADATTABILE
	AUTONOMY	108039T	16SS STA-TITE®	ADATTABILE
	COMFORT	UNIVERSALE		
	ERIKA SOSPESO	340480	COLIBRI 2/RENOVA 2 CP	VA BENE
	LOTUS	340520	RIO	ADATTABILE
	MONACO	UNIVERSALE		
	NIZZA	UNIVERSALE		
HIDRA	ATHENA	381600	SN SELNOVA/-2000- PERLA-GIOVE	VA BENE
	RECORD	UNIVERSALE		
	ROMA	UNIVERSALE		
	ANGELA	100339	SORRENTO 85	VA BENE
	ATHENA	340220	PERLA CLASSIC	ADATTABILE
	RECORD	UNIVERSALE		
	ROMA	UNIVERSALE		
IDEAL STANDARD	ALA SOSPESA	UNIVERSALE		
	CLASSICA TERSO 2	380730	SN ELLISSE	VA BENE
	CONCA	380750	SN CONCA	VA BENE
	ECCO	380610	SN COLIBRI-PANDA-ELITE	VA BENE
	ELLISSE	380730	SN ELLISSE	VA BENE

Produttore	Modello	Codice prodotto	Descrizione	Adattabilità	
IDEAL STANDARD	ELLISSE PIU'	380730	SN ELLISSE	VA BENE	
	ELLISSE UNI	380730	SN ELLISSE	VA BENE	
	ESEDRA	380810	SN ESEDRA-ROCA GIRALDA	VA BENE	
	FIORILE LATO PARETE CURVO	380840	SN FIORILE	VA BENE	
	LINDA	380760	SN LINDA	VA BENE	
	LIUTO	380830	SN LIUTO	VA BENE	
	PONTI Z IF 3164/65	UNIVERSALE			
	TESI	380860	SN TESI	VA BENE	
	ALA SOSPESA	100553	PORTOFINO PL	ADATTABILE	
	ALA SOSPESA	100554	PORTOFINO INOX	ADATTABILE	
	ALA SOSPESA	UNIVERSALE			
	CLASSICA TERZO	340230	ELLISSE	ADATTABILE	
	CONCA	340210	CONCA	VA BENE	
	CONCA	100309	CONCA	VA BENE	
	ECCO	100553	PORTOFINO PL	VA BENE	
	ECCO	100554	PORTOFINO INOX	VA BENE	
	ECCO	340130	COLIBRI/GEMMA	VA BENE	
	ELLISSE	340230	ELLISSE	VA BENE	
	ELLISSE PIU'	340230	ELLISSE	VA BENE	
	ELLISSE UNI	340230	ELLISSE	VA BENE	
	ESEDRA	340150	ESEDRA	VA BENE	
	EUROVIT	100553	PORTOFINO PL	VA BENE	
	EUROVIT	100554	PORTOFINO INOX	VA BENE	
	EUROVIT	340130	COLIBRI/GEMMA	VA BENE	
	LINDA	100339	SORRENTO 85	VA BENE	
	LIUTO	100553	PORTOFINO PL	ADATTABILE	
	LIUTO	100554	PORTOFINO INOX	ADATTABILE	
	LIUTO	340410	LIUTO	VA BENE	
	PONTI Z IF 3164/65	UNIVERSALE			
	STUDIO	UNIVERSALE			
	TESI	100360	TESI	VA BENE	
	TESI	340200	TESI	VA BENE	
	TESI	340310	TESI SILENTIUM	VA BENE	
	TESI	340640	TESI STA-TITE®	VA BENE	
	TESI SOSPESO	100360	TESI	VA BENE	
	VERDI	340200	TESI	VA BENE	
	VERDI	340310	TESI SILENTIUM	VA BENE	
	IDEAL STANDARD - SCALA	FRIULI	UNIVERSALE		

TABELLA DI ADATTABILITÀ PER PRODUTTORE
I - J

Produttore	Modello	Codice prodotto	Descrizione	Adattabilità
IDEAL STANDARD - SCALA	GEMMA	380610	SN COLIBRI-PANDA-ELITE	VA BENE
	IRIL	381600	SN SELNOVA/-2000-PER-LA-GIOVE	VA BENE
	PRIMAVERA	UNIVERSALE		
	RUGIADA	UNIVERSALE		
	TAU	UNIVERSALE		
	FRIULI	UNIVERSALE		
	GEMMA	100553	PORTOFINO PL	VA BENE
	GEMMA	100554	PORTOFINO INOX	VA BENE
	GEMMA	340130	COLIBRI/GEMMA	VA BENE
	IRIL	340220	PERLA CLASSIC	ADATTABILE
	IRIL UNI	340220	PERLA CLASSIC	ADATTABILE
	PRIMAVERA	UNIVERSALE		
	RUGIADA	UNIVERSALE		
	TAU	UNIVERSALE		
ISVEA	AVENTINO	381600	SN SELNOVA/-2000-PER-LA-GIOVE	VA BENE
	MONTECLO	UNIVERSALE		
	AVENTINO	340220	PERLA CLASSIC	ADATTABILE
	MONTECLO	UNIVERSALE		
JACOB DELAFON	BRIVE2	380610	SN COLIBRI-PANDA-ELITE	VA BENE
	COLLECTIVE	380610	SN COLIBRI-PANDA-ELITE	VA BENE
	MATERNELLE	380610	SN COLIBRI-PANDA-ELITE	VA BENE
	BRIVE2	100553	PORTOFINO PL	VA BENE
	BRIVE2	100554	PORTOFINO INOX	VA BENE
	BRIVE2	340130	COLIBRI/GEMMA	VA BENE
	COLLECTIVE	100553	PORTOFINO PL	VA BENE
	COLLECTIVE	100554	PORTOFINO INOX	VA BENE
	COLLECTIVE	340130	COLIBRI/GEMMA	VA BENE
	MATERNELLE	100553	PORTOFINO PL	VA BENE
	MATERNELLE	100554	PORTOFINO INOX	VA BENE
	MATERNELLE	340130	COLIBRI/GEMMA	VA BENE
JIKA	LUKAS	380610	SN COLIBRI-PANDA-ELITE	VA BENE
	ROMAN	380610	SN COLIBRI-PANDA-ELITE	VA BENE
	SAM	380610	SN COLIBRI-PANDA-ELITE	VA BENE
	DINO	UNIVERSALE		
	LUKAS	100553	PORTOFINO PL	VA BENE
	LUKAS	100554	PORTOFINO INOX	VA BENE
	LUKAS	340130	COLIBRI/GEMMA	VA BENE
	ROMAN	100553	PORTOFINO PL	VA BENE
	ROMAN	100554	PORTOFINO INOX	VA BENE

Produttore	Modello	Codice prodotto	Descrizione	Adattabilità
JIKA	ROMAN	340130	COLIBRI/GEMMA	VA BENE
	SAM	100553	PORTOFINO PL	VA BENE
	SAM	100554	PORTOFINO INOX	VA BENE
	SAM	340130	COLIBRI/GEMMA	VA BENE
KERAMAG	JOLI	UNIVERSALE		
	RENOVA 1	UNIVERSALE		
	RENOVA 2	340480	COLIBRI 2/RENOVA 2	VA BENE
KERASAN	EUROPA	UNIVERSALE		
	EUROPA	UNIVERSALE		
LAUFEN	PRO	381430	SN DOL.ALPINA1- QUADRARCO1	VA BENE
	ALBONOVA	340510	PIEMONTE	ADATTABILE
	LIVING	100374	QUADRARCO 1 PLUS INOX	ADATTABILE
	LIVING	340480	COLIBRI 2/RENOVA 2 CP	ADATTABILE
	MODERNA	340480	COLIBRI 2/RENOVA 2 CP	ADATTABILE
	OBJECT	340480	COLIBRI 2/RENOVA 2 CP	VA BENE
	PRO	100374	QUADRARCO 1 PLUS INOX	ADATTABILE
	PRO	340420	QUADRARCO 1	ADATTABILE
MICAS	IRIS	UNIVERSALE		
	IRIS	UNIVERSALE		
OLYMPIA	AMBRA NORMALE	UNIVERSALE		
	ART 19.00	UNIVERSALE		
	MERKUR	UNIVERSALE		
	RUBINO	381430	SN DOL.ALPINA1- QUADRARCO1	VA BENE
	AMBRA NORMALE	UNIVERSALE		
	ART 19.00	UNIVERSALE		
	MERKUR	UNIVERSALE		
	RUBINO	340420	QUADRARCO 1	ADATTABILE
PORCHER	RUBINO 2	100374	QUADRARCO 1 PLUS INOX	VA BENE
	FONT PLAT	380610	SN COLIBRI-PANDA-ELITE	VA BENE
	GARDA	UNIVERSALE		
	KHEOPS2	380610	SN COLIBRI-PANDA-ELITE	VA BENE
	MATURA	380610	SN COLIBRI-PANDA-ELITE	VA BENE
	FONT PLAT	100553	PORTOFINO PL	VA BENE
	FONT PLAT	100554	PORTOFINO INOX	VA BENE
	FONT PLAT	340130	COLIBRI/GEMMA	VA BENE
	GARDA	UNIVERSALE		
	KHEOPS 2	100553	PORTOFINO PL	VA BENE
	KHEOPS 2	100554	PORTOFINO INOX	VA BENE
	KHEOPS 2	340130	COLIBRI/GEMMA	VA BENE
	MATURA	100553	PORTOFINO PL	VA BENE
	MATURA	100554	PORTOFINO INOX	VA BENE

Produttore	Modello	Codice prodotto	Descrizione	Adattabilità
PORCHER	MATURA	340130	COLIBRI/GEMMA	VA BENE
	ULISSE	340230	ELLISSE	ADATTABILE
POZZI GINORI	ARCO SELVA	UNIVERSALE		
	COLIBRI'	380610	SN COLIBRI-PANDA-ELITE	VA BENE
	CONCHIGLIA DUO 00371	UNIVERSALE		
	GARDENA	UNIVERSALE		
	KIM PANDA	380610	SN COLIBRI-PANDA-ELITE	VA BENE
	MONTEBIANCO	380660	SN MBIANCO-NEOCLASSICO-PALLADIO	VA BENE
	MONTEBIANCO ASP073	380660	SN MBIANCO-NEOCLASSICO-PALLADIO	VA BENE
	MONTEBIANCO CZ	380660	SN MBIANCO-NEOCLASSICO-PALLADIO	VA BENE
	MONTEBIANCO DUO	380660	SN MBIANCO-NEOCLASSICO-PALLADIO	VA BENE
	OMNIA	UNIVERSALE		
	PIEMONTE	380380	SN PIEMONTE/-SINA-DONATELLO	VA BENE
	PIEMONTESINA	380380	SN PIEMONTE/-SINA-DONATELLO	VA BENE
	SELNOVA	381600	SN SELNOVA/-2000-PERLA-GIOVE	VA BENE
	SELNOVA 2000	381600	SN SELNOVA/-2000-PERLA-GIOVE	VA BENE
	SELNOVA 2000 DUO	UNIVERSALE		
	SELNOVA DUO	UNIVERSALE		
	SOSPESA PIE'	380380	SN PIEMONTE/-SINA-DONATELLO	VA BENE
	SOSPESA TORCELLO	UNIVERSALE		
	SQUARE	380370	SN SQUARE	VA BENE
	TABOR	UNIVERSALE		
	YDRA	380670	SN POZZI YDRA	VA BENE
	ARCO SELVA	UNIVERSALE		
	COLIBRÌ	100553	PORTOFINO PL	VA BENE
	COLIBRÌ	100554	PORTOFINO INOX	VA BENE
	COLIBRÌ	340130	COLIBRI/GEMMA	VA BENE
	COLIBRÌ 2	340480	COLIBRI 2/RENOVA 2	VA BENE
	COLIBRÌ 2	340650	COLIBRI 2 STA-TITE®	VA BENE
	CONCHIGLIA DUO 00371	UNIVERSALE		
	FANTASIA	100553	PORTOFINO PL	VA BENE
	FANTASIA	100554	PORTOFINO INOX	VA BENE
	GARDENA	UNIVERSALE		
	IDEA SOSPESA	340480	COLIBRI 2/RENOVA 2	VA BENE
	KIM PANDA	100553	PORTOFINO PL	VA BENE
	KIM PANDA	100554	PORTOFINO INOX	VA BENE
	KIM PANDA	340130	COLIBRI/GEMMA	VA BENE

Produttore	Modello	Codice prodotto	Descrizione	Adattabilità
POZZI GINORI	OMNIA	UNIVERSALE		
	PIEMONTE	340510	PIEMONTE	VA BENE
	PIEMONTESINA	340510	PIEMONTE	VA BENE
	SELNOVA	340220	PERLA CLASSIC	VA BENE
	SELNOVA 2000	340220	PERLA CLASSIC	VA BENE
	SELNOVA 2000 DUO	UNIVERSALE		
	SELNOVA DUO	UNIVERSALE		
	SOSPESA PIE'	340510	PIEMONTE	VA BENE
	SOSPESA TORCELLO	UNIVERSALE		
	SQUARE	340530	SQUARE	VA BENE
	TABOR	UNIVERSALE		
	YDRA	340350	YDRA	VA BENE
RAK	KARLA	340480	COLIBRI 2/RENOVA 2	ADATTABILE
	KARLA	340650	COLIBRI 2 STA-TITE®	ADATTABILE
	ORIENT	100360	TESI	ADATTABILE
	ORIENT	340200	TESI	ADATTABILE
	ORIENT	340640	TESI STA-TITE®	ADATTABILE
ROCA	GIRALDA	380810	SN ESEDRA-ROCA GIRALDA	VA BENE
	POLO	380610	SN COLIBRI-PANDA-ELITE	VA BENE
	VICTORIA	380610	SN COLIBRI-PANDA-ELITE	VA BENE
	DAMA	340200	TESI	ADATTABILE
	DAMA	340310	TESI SILENTIUM	ADATTABILE
	GIRALDA	340150	ESEDRA	ADATTABILE
	LAURA	100553	PORTOFINO PL	VA BENE
	LAURA	100554	PORTOFINO INOX	VA BENE
	LAURA	340130	COLIBRI/GEMMA	VA BENE
	POLO	100553	PORTOFINO PL	VA BENE
	POLO	100554	PORTOFINO INOX	VA BENE
	POLO	340130	COLIBRI/GEMMA	VA BENE
	VICTORIA	100553	PORTOFINO PL	VA BENE
	VICTORIA	100554	PORTOFINO INOX	VA BENE
	VICTORIA	340130	COLIBRI/GEMMA	VA BENE
	FAUSTA	100553	PORTOFINO PL	ADATTABILE
	FAUSTA	100554	PORTOFINO INOX	ADATTABILE
	FAUSTA	340130	COLIBRI/GEMMA	ADATTABILE
	FLAMINA 92.58299.484	UNIVERSALE		
	FULVIA	UNIVERSALE		
GERMANIA	UNIVERSALE			
ONDA	UNIVERSALE			
SANITANA	ALISEO	381480	SN DOL.RIO-HATRIA LOTUS	VA BENE
SBORDONI	FAUSTA	380610	SN COLIBRI-PANDA-ELITE	VA BENE
	FLAMINIA 92.58299.484	UNIVERSALE		

Produttore	Modello	Codice prodotto	Descrizione	Adattabilità
SBORDONI	FULVIA	UNIVERSALE		
	GERMANIA	UNIVERSALE		
	NEOCLASSICA 5107/09	380660	SN MBIANCO-NEOCLASSICO-PALLADIO	VA BENE
	NEOCLASSICA A/5124/25	380660	SN MBIANCO-NEOCLASSICO-PALLADIO	VA BENE
	NEOCLASSICA MB 5177/79	380660	SN MBIANCO-NEOCLASSICO-PALLADIO	VA BENE
	ONDA	UNIVERSALE		
	PALLADIO	380660	SN MBIANCO-NEOCLASSICO-PALLADIO	VA BENE
SCIC	MAXI JOLLY	381600	SN SELNOVA/-2000-PERLA-GIOVE	VA BENE
	VASO DUE FORI	381600	SN SELNOVA/-2000-PERLA-GIOVE	VA BENE
	MAXI JOLLY	340220	PERLA CLASSIC	ADATTABILE
	VASO DUE FORI	340220	PERLA CLASSIC	ADATTABILE
SENESI	BRUNELLO	UNIVERSALE		
	DONATELLO 1	380380	SN PIEMONTE/-SINA-DONATELLO	VA BENE
	DONATELLO 2	UNIVERSALE		
	DONATELLO SOSP	UNIVERSALE		
	MICHELANGELO	UNIVERSALE		
	BRUNELLO	UNIVERSALE		
	DONATELLO 1	340510	PIEMONTE	VA BENE
	DONATELLO 2	UNIVERSALE		
	DONATELLO SOSPESO	UNIVERSALE		
MICHELANGELO	UNIVERSALE			
SHIRES	NAIAD	380610	SN COLIBRI-PANDA-ELITE	VA BENE
	NAIAD	100553	PORTOFINO PL	ADATTABILE
	NAIAD	100554	PORTOFINO INOX	ADATTABILE
	NAIAD	340130	COLIBRI/GEMMA	ADATTABILE
SIMAS	ALFA	UNIVERSALE		
	BETA	UNIVERSALE		
	GATTEO	381600	SN SELNOVA/-2000-PERLA-GIOVE	VA BENE
	ALFA	UNIVERSALE		
	BETA	UNIVERSALE		
	EUROPE	340360	DIANA	ADATTABILE
	GATTEO	340220	PERLA CLASSIC	ADATTABILE
SIMI TENAX	GEO NORMALE	381430	SN DOL.ALPIA1-QUADRARCO1	VA BENE
	PEGASO	UNIVERSALE		

Produttore	Modello	Codice prodotto	Descrizione	Adattabilità
SIMI TENAX	VEGA	UNIVERSALE		
	GEO NORMALE	340420	QUADRARCO 1	ADATTABILE
	PEGASO	UNIVERSALE		
	VEGA	UNIVERSALE		
SPHINX	DIO	380610	SN COLIBRI-PANDA-ELITE	VA BENE
	MILANO	380610	SN COLIBRI-PANDA-ELITE	VA BENE
	UNIVERSELLE 2	380610	SN COLIBRI-PANDA-ELITE	VA BENE
	UNIVERSELLE 48	380610	SN COLIBRI-PANDA-ELITE	VA BENE
	DIO	100553	PORTOFINO PL	ADATTABILE
	DIO	100554	PORTOFINO INOX	ADATTABILE
	DIO	340130	COLIBRI/GEMMA	ADATTABILE
	MILANO	100553	PORTOFINO PL	ADATTABILE
	MILANO	100554	PORTOFINO INOX	ADATTABILE
	MILANO	340130	COLIBRI/GEMMA	ADATTABILE
	UNIVERSELLE 11	100553	PORTOFINO PL	ADATTABILE
	UNIVERSELLE 11	100554	PORTOFINO INOX	ADATTABILE
	UNIVERSELLE 11	340130	COLIBRI/GEMMA	ADATTABILE
	UNIVERSELLE 48	100553	PORTOFINO PL	ADATTABILE
	UNIVERSELLE 48	100554	PORTOFINO INOX	ADATTABILE
UNIVERSELLE 48	340130	COLIBRI/GEMMA	ADATTABILE	
TYFORD	ADVENT	108039T	16SS STA-TITE®	VA BENE
	GALERIE	UNIVERSALE		
VAVID	PARTENOPEA	UNIVERSALE		
	PARTENOPEA	UNIVERSALE		
VILLEROY & BOCH	GRANGRACIA	UNIVERSALE		
	MAGNUM	340480	COLIBRI 2/RENOVA 2 CP	ADATTABILE
VINCENTI	MILANO	UNIVERSALE		
	TRIS	UNIVERSALE		
	MILANO	UNIVERSALE		
	TRIS	UNIVERSALE		
VITRUVIT - PROFILI	CALIPSO	UNIVERSALE		
	DIANA	UNIVERSALE		
	LADY NORMALE	UNIVERSALE		
	PARTENONE NORMALE	UNIVERSALE		
	CALIPSO	UNIVERSALE		
	DIANA	UNIVERSALE		
	LADY NORMALE	UNIVERSALE		
	PARTENONE NORMALE	UNIVERSALE		

Pagina	Codice prodotto	Colore	Modello	Prezzi	Materiali	Anticon-tatto	Forma misura:	Adattabile a:
56	100142	000	Tirreno	€ 24,00	Durolux	■	X: 37 Y: 42 - 44 Z: 14,5 - 16,5	vasi universali
56	100143	000	Tirreno	€ 37,30	Durolux	■	X: 37 Y: 42 - 44 Z: 14,5 - 16,5	vasi universali
53	100201	000	S8	€ 38,60	Durolux		X: 34,2 Y: 35,8 - 39,3 Z: 12,3 - 17,1	Dolomite: Asilo
50	100309	000	Conca	€ 43,10	Durolux		X: 34,6 Y: 44 Z: 16	Ideal Standard: Conca
52	100311	000	Quadrarco 1	€ 43,10				
52	100339	000	Sorrento	€ 47,90	Durolux		X: 36,3 Y: 43,8 Z: 16	Hidra: Angela Ideal Standard: Linda
53	100360	000	Tesi	€ 53,30	Durolux		X: 36,4 Y: 43,1 Z: 16	Ideal Standard: Tesi
51	100374	000	Quadrarco 1 Plus Inox	€ 48,90	Durolux		X: 35,5 Y: 44 - 47 Z: 13,5 - 18,5	Dolomite: Quadrarco 1, Alpino 1
17	100390	000	Atlantico	€ 44,90	Durolux		X: 37 Y: 42,2 - 44 Z: 14,3 - 17	vasi universali
17	100392	000	Atlantico	€ 58,30	Durolux		X: 37 Y: 42 - 44 Z: 14,5 - 16,5	vasi universali
55	100444	000	K10	€ 237,00	Espanso Rigido	■	X: 37 Y: 42,5 Z: 16	vasi universali
56	100445	000	K10	€ 206,60	Espanso Rigido	■	X: 37 Y: 42,5 Z: 16	vasi universali
20	100452	000	Nord plus inox	€ 45,30	Durolux		X: 37,3 Y: 41,5 - 44,8 Z: 14 - 18	vasi univeersali
19	100462	000	Nord	€ 51,10	Durolux		X: 37,3 Y: 43,3 Z: 15,5	vasi universali
21	100489	000	Rimini	€ 40,50	Durolux		X: 37,3 Y: 41,5 - 44,8 Z: 14 - 18	vasi universali
21	100490	000	Rimini	€ 34,70	Durolux		X: 37,3 Y: 41,5 - 44,8 Z: 14 - 18	vasi universali
20	100494	000	Rimini	€ 40,50	Durolux		X: 37,3 Y: 43,1 Z: 15,5	vasi universali
22	100502	000	S12 Autentic	€ 24,30	Durolux		X: 36,9 Y: 41,5 - 43 Z: 15,5 - 17,5	vasi universali
19	100521	000	Mille Top	€ 31,30	Durolux		X: 37 Y: 42 - 44 Z: 14,5 - 16,5	vasi universali
18	100522	000	Mille Top Inox	€ 45,40	Durolux		X: 37 Y: 42 - 44 Z: 14,5 - 16,5	vasi universali
22	100540	000	Siena Inox	€ 45,30	Durolux		X: 37,6 Y: 41,3 - 44,6 Z: 14 - 18	vasi universali
50	100553	000	Portofino	€ 34,30	Durolux		X: 36 Y: 41,2 - 46 Z: 13,8 20	Pozzi Ginori: Colibri, Fantasia Roca: Polo, Victoria, Ideal Standard: Liuto, Gemma, Ala Sospesa
51	100554	000	Portofino Inox	€ 38,60	Durolux		X: 36 Y: 41,2 - 46 Z: 13,8 20	Pozzi Ginori: Colibri, Fantasia Roca: Polo, Victoria, Ideal Standard: Liuto, Gemma, Ala Sospesa
18	100596	000	Firenze 2.1	€ 104,00	Durolux		X: 37 Y: 42 - 44 Z: 14,5 - 16,5	Pozzi Ginori: Fantasia Duravit: Duraplus Dolomite: Garda, Ideal Standard: Studio, vasi universali
24	108007	000	Export	€ 8,70	Tecnoplast		X: 37,8 Y: 44,1 - 47,1 Z: 14,4 - 17,8	vasi universali
24	108051	000	Jersey	€ 13,40	Tecnoplast		X: 37 Y: 41,8 - 45,1 Z: 13,5 - 17,5	vasi universali
25	108062	000	S12 Spa	€ 20,20	Tecnoplast		X: 36,5 Y: 42 - 43,5 Z: 13,8 - 16,2	vasi universali
25	108063	000	S12 Spa	€ 29,80	Tecnoplast		X: 36,5 Y: 42 - 43,5 Z: 13,8 - 16,2	vasi universali
9	340110	000	Canyon	€ 37,40	American Innova		X: 37 Y: 42 - 44 Z: 14,5 - 16,5	vasi universali
9	340120	000	Canyon	€ 28,50	American Innova		X: 37 Y: 43 - 44,5 Z: 12 - 17,5	vasi universali
40	340130	000	Colibri Gemma	€ 42,10	American Innova		X: 36 Y: 42,5 - 44,5 Z: 14,5 - 16,5	Scala: Gemma, Pozzi Ginori: Colibri
42	340150	000	Esedra	€ 42,10	American Innova		X: 34,3 Y: 42,4 Z: 15,5	Ideal Standard: Esedra
42	340150	160	Esedra	€ 42,10	American Innova		X: 34,3 Y: 42,4 Z: 15,5	Ideal Standard: Esedra

Pagina	Codice prodotto	Colore	Modello	Prezzi	Materiali	Anticon-tatto	Forma misura:	Adattabile a:
38	340160	000	Clodia	€ 42,10	American Innova		X: 34,6 Y: 42,8 Z: 15,5	Dolomite: Clodia
42	340170	000	Fenice	€ 42,10	American Innova		X: 35,5 Y: 43,5 - 45,5 Z: 14,5 - 16,5	Cesame: Fenice
46	340200	000	Tesi	€ 43,90	American Innova		X: 34,2 Y: 42 - 44 Z: 14,5 - 16,5	Ideal Standard: Tesi
40	340210	000	Conca	€ 44,70	American Innova		X: 34,6 Y: 44 Z: 16	Ideal Standard: Conca
40	340210	160	Conca	€ 44,70	American Innova		X: 34,6 Y: 44 Z: 16	Ideal Standard: Conca
40	340210	901	Conca	€ 48,00	American Innova		X: 34,6 Y: 44 Z: 16	Ideal Standard: Conca
41	340230	000	Ellisse	€ 42,10	American Innova		X: 34,2 Y: 43,5 - 45,5 Z: 14,5 - 16,5	Ideal Standard: Ellisse
41	340230	160	Ellisse	€ 42,10	American Innova		X: 34,2 Y: 43,5 - 45,5 Z: 14,5 - 16,5	Ideal Standard: Ellisse
47	340310	000	Tesi	€ 57,80	American Innova		X: 34,2 Y: 42 - 44 Z: 14,5 - 16,5	Ideal Standard: Tesi
48	340350	000	Ydra	€ 43,10	American Innova		X: 35,5 Y: 42,8 - 44,8 Z: 14,5 - 16,5	Pozzi Ginori: Ydra
41	340360	000	Diana	€ 42,10	American Innova		X: 35,5 Y: 44,7 - 46,7 Z: 15 - 17	Azzura: Diana Flaminia: Metro Sanitana: Lios
38	340400	000	Aretusa	€ 42,10	American Innova		X: 36,8 Y: 45,8 - 47,8 Z: 18,5 - 20,5	Cesame: Aretusa
43	340410	000	Liuto	€ 42,10	American Innova		X: 36 Y: 43,5 - 45,2 Z: 15 - 17	Ideal Standard: Liuto
44	340420	000	Quadrarco 1	€ 42,10	American Innova		X: 35,5 Y: 42,8 - 44,8 Z: 15- 17	Dolomite: Quadrarco 1, Alpina 1
39	340480	000	Colibri 2/ Renova 2	€ 42,10	American Innova		X: 35,8 Y: 42 - 44,3 Z: 14,5 - 16,5	Hatria: Erika Keramag: Renova 2 Laufen: Moderna Suprema Pozzi Ginori: Idea Sospesa, Colibri 2
44	340510	000	Piemonte	€ 42,10	American Innova		X: 35 Y: 43,8 - 45,8 Z: 14,5 - 16,5	Cesame: Trieste, Gravena: Art. 00032, Pozzi Ginori: Piemonte, Piemontesina, Sospesa Pie, Senesi: Donatello
45	340520	000	Rio	€ 42,10	American Innova		X: 36 Y: 44,1 Z: 15,5	Dolomite: Rio Hatria: Lotus Sanitana: Aliseo
46	340530	000	Square	€ 42,10	American Innova		X: 35,5 Y: 44,3 - 45,5 Z: 14,5 - 16,5	Pozzi Ginori: Square
11	340550	000	Proseat	€ 29,20	American Innova		X: 36,8 Y: 43,2 - 44,8 Z: 13,6 - 16,8	vasi universali
10	340600	000	Danube	€ 43,60	American Innova		X: 37 Y: 42 - 44 Z: 14,5 - 16,5	vasi universali
45	340630	000	Sintesi	€ 43,90	American Innova		X: 33,8 Y: 44,8 - 46,8 Z: 14,5 - 16,5	Cesame: Sintesi
47	340640	000	Tesi	€ 43,90	American Innova		X: 34,2 Y: 42 - 44 Z: 14,5 - 16,5	Ideal Standard: Tesi
39	340650	000	Colibri 2	€ 43,90	American Innova		X: 35,8 Y: 42 - 44,3 Z: 14,5 - 16,5	Hatria: Erika Keramag: Renova 2 Laufen: Moderna Suprema Pozzi Ginori: Idea Sospesa, Colibri 2
10	340900	000	Danube	€ 58,30	American Innova		X: 37 Y: 42 - 44 Z: 14,5 - 16,5	vasi universali
7	380120	000	SN Universale	€ 50,00	Supernova		X: 37 Y: 42- 44 Z: 14,5 - 16,5	vasi universali
7	380120	900	SN Universale	€ 50,00	Supernova		X: 37 Y: 42- 44 Z: 14,5 - 16,5	vasi universali
55	380170	000	Anticon-tatto	€ 55,70	American Innova	■	X: 37 Y: 42 - 44 Z: 14,5 - 16,5	vasi universali
33	380380	900	Piemonte	€ 55,70	Supernova		X: 35 Y: 43,8 - 45,8 Z: 14,5 - 16,5	Cesame: Trieste, Gravena: ART 0032, Pozzi Ginori: Piemonte, Piemontesina, Sospesa Pie Senesi: Donatello 1

Pagina	Codice prodotto	Colore	Modello	Prezzi	Materiali	Anticon-tatto	Forma misura:	Adattabile a:
29	380610	900	Colibri	€ 55,70	Supernova		X: 36 Y: 42,3 - 44,3 Z: 14,5 - 16,5	Cesabor: Elite Ideal Standard: Ecco, Gemma, Jacob Delafon: Brive2, Collective, Maternelle Jika: Lukas, Roman, Sam, Porscher: Font Plat, Kheops2, Matura Pozzi Ginori: Colibri, Kim Panda, Roco: Polo, Victoria, Sbordoni: Fausta Shires: Naiad Sphinx: Dio, Milano, Universelle - 2
32	380660	900	Montebianco	€ 55,70	Supernova		X:37,7 Y: 42,4 - 44 Z: 14 - 16	Archiade: Novecentre Monoblocco - Normale, Ottocento Galvit: Casmona Globo: Paestum Pozzi Ginori: Montebianco - ASP073 - CZ - Duo Sbordoni: Neoclassica 5107/09 - A/5124/25 - MB 5177/79, Palladio
36	380670	900	Ydra	€ 55,70	Supernova		X: 35,5 Y: 42,8 - 44,8 Z: 14,5 - 16,5	Pozzi Ginori: Ydra
30	380730	160	Ellisse	€ 55,70	Supernova		X: 34,2 Y: 43,6 - 45,6 Z: 14,5 - 16,5	Ideal Standard: Classica Terso 2, Ellisse, Ellisse Piu - Uni
29	380750	068	Conca	€ 67,50	Supernova		X: 34,7 Y: 45 Z: 14	Ideal Standard: Conca
29	380750	160	Conca	€ 55,70	Supernova		X: 34,7 Y: 45 Z: 14	Ideal Standard: Conca
29	380750	901	Conca	€ 64,70	Supernova		X: 34,7 Y: 45 Z: 14	Ideal Standard: Conca
31	380760	160	Linda	€ 55,70	Supernova		X: 35,2 Y: 42,4 - 44,4 Z: 15 - 17	Ideal Standard: Linda
30	380810	000	Esedra	€ 55,70	Supernova		X: 34,4 Y: 41,5 Z: 16	Ideal Standard: Esedra Roca: Giralda
32	380830	160	Liuto	€ 55,70	Supernova		X: 35 Y: 43,2 - 45,2 Z: 15 - 17	Ideal Standard: Liuto
31	380840	160	Fiorile	€ 55,70	Supernova		X: 34,9 Y: 44,3 - 46,3 Z: 14,5 - 16,5	Ideal Standard: Fiorile Lato Parete Curvo
35	380860	160	Tesi	€ 55,70	Supernova		X: 34,2 Y: 42 - 44 Z: 15 - 17	Ideal Standard: Tesi
27	381280	900	Sintesi	€ 55,70	Supernova		X: 34 Y: 45 - 47 Z: 14,5 - 16,5	Cesame: Sintesi
27	381280	901	Sintesi	€ 64,70	Supernova		X: 34 Y: 45 - 47 Z: 14,5 - 16,5	Cesame: Sintesi
28	381350	900	Aretusina	€ 55,70	Supernova		X: 35,7 Y: 43,3 - 45,3 Z: 14 - 16	Cesame: Aretusina
33	381430	900	Quadrarco 1	€ 55,70	Supernova		X: 35,5 Y: 42,8 - 44,8 Z: 15 - 17	Azzura: Dea, Divina, Frine, Venere Cesabo: Endurance, Mirage, Cierre: Okay Delta: Sahara Dolomite: Alpina 1, Quadrarco 1 Faleri: Tiffany Laufen: Pro Olympia: Rubino Simi Tenax: Geo Normale
34	381480	900	Rio 2	€ 55,70	Supernova		X: 36 Y: 44,1, Z: 15,5	Dolomite: Rio Hatria: Lotus Sanitana: Aliseo
28	381520	900	Clodia	€ 55,70	Supernova		X: 34,8 Y: 42,7 Z: 15,5	Dolomite: Clodia

Pagina	Codice prodotto	Colore	Modello	Prezzi	Materiali	Anticon-tatto	Forma misura:	Adattabile a:
34	381600	900	Selnova	€ 55,70	Supernova		X: 34,2 Y: 42 - 44 Z: 14,5 - 16,5	Astra: Lido Normale Azzurra: Giove Dolomite: Perla Eos: Primula, Hydra: Athena, Ideal Standard: Iiril Isvea: Aventino Pozzi Ginori: Selnova - 2000, SCIC: Maxi Jolly, Vaso due Fori, Simas: Gatteo
57	108039T	000	16SS	€ 31,50	Tecnoplast	■	X: 36,2 Y: 42,2 Z: 15,5	vasi universali
11	3000CP	000	3000CP	€27,00	American Innova		X: 37 Y:42 - 47 Z: 11 - 21,5	vasi universali

RICAMBI SEDILI

CERNIERE

Articolo	Codice	Colore	Conf. min.	€
KIT 1900ST INOX NORD INOX - RIMINI INOX - K4 - SIENA INOX	100797	797	1	18,60
KIT CERNIERE K10 100444	104852	752	1	61,90
KIT CERNIERE K10 SC 100445	104851	752	1	56,50
KIT CERNIERE S TRT	104801	997	12	5,00
KIT S12 PRO	104838	000	12	9,90
KIT AMERICAN INNOVA (PV ASSO) TESI (T.V.) - SINTESI (T.V.) - DANUBE (T.V.)	100791	752	6	21,80
KIT AMERICAN INNOVA CONCA	349220	752	6	21,80
KIT AMERICAN INNOVA PRO SEAT	100794	000	6	11,20
KIT AMERICAN INNOVA CANYON CP	349251	752	6	21,80
KIT CERNIERE (2030TP - 2850TP - ATLANTICO - S12SPA - ATLANTIC SPA)	104840	000	6	8,50
KIT AMERICAN INNOVA ESEDRA - CLODIA (EXPA)	349260	752	6	27,00
KIT S12 AUTENTIC - S12ECO	104854	000	12	8,50
KIT CERNIERE CANYON	349252	000	6	13,60
KIT STANDARD/L	869601	752	6	22,40
KIT S75 S8 - S32 - QUADRARCO1 (Durolux®)	104802	000	12	6,00

PARACOLPI

Articolo	Codice	Colore	Conf. min.	€
KIT K10/CLIC	104875	000	1	6,20
KIT ATLANTICO (T.V.)	104865	000	20	4,40
KIT CONCA	104866	492	6	4,40
KIT S S8 - S32 - QUADRARCO1 (Durolux®)	104861	492	20	4,40
KIT TAORMINA	104864	492	6	4,40
KIT TOP (2006ST) 1000 TOP-TIRRENO - ATLANTICO SIENA - FIRENZE	100787	492	6	4,40
KIT S12 PRO	104870	492	20	4,40
KIT AMERICAN INNOVA SINTESI	100781	000	6	6,20
KIT AMERICAN INNOVA CONCA	349020	000	6	5,80
KIT AMERICAN INNOVA CASPIAN - CANYON - TESI	100784	000	6	4,40
S12 AUTENTIC (1900ST) NORD - RIMINI - K4	100786	492	6	4,40
869511492	KIT CONCA		6	5,10
869512492	KIT SINTESI		6	5,10

T.V. - TIPO VECCHIO

000 - Bianco Europeo
482 - Grigio Manhattan
752 - Cromato
787 - Inox

CONDIZIONI GENERALI DI VENDITA

Ordini

L'accettazione degli ordini è soggetta all'approvazione di BEMIS Limited Stabile Organizzazione; questi saranno ritenuti validi solo se riportanti il timbro e la firma del Cliente e/o dell'Agente. Per gli ordini inferiori a €500,00 Netto (Iva esclusa) è richiesto un contributo spese trasporto di €18,00. Salvo spedizione in porto assegnato.

Prezzi

I prezzi, non comprensivi di i.v.a., sono da intendersi per prodotti confezionati con imballo standard e per merce resa franco stabilimento BEMIS di Rivoli (TO).

BEMIS Limited Stabile Organizzazione si riserva di apportare modifiche ai prezzi indicati a listino Carrara & Matta, impegnandosi a comunicarle in modo tempestivo. Con la pubblicazione del presente listino, i listini prezzi precedenti cessano di avere validità.

Termini di consegna e di trasporto

L'azienda si riserva la facoltà di evadere un ordine con più consegne e di effettuare la scelta del vettore di fiducia, salvo indicazioni precise del Committente e suo relativo impegno a sostenere personalmente le spese del trasporto affidato ad altro vettore.

Riserve in bolla

All'atto della consegna il Cliente è tenuto a verificare che la merce ricevuta sia conforme a quanto ordinato. Le segnalazioni di eventuali discordanze tra la merce ricevuta e quella indicata sulla bolla di consegna devono essere notificate come segue:

Riserve generiche:

apponendo sul documento la dicitura "con riserva di controllo" nel caso in cui la merce ricevuta risulti conforme a quanto indicato nei documenti di trasporto, con imballi integri e relative quantità corrispondenti. Eventuali segnalazioni di non conformità dovranno essere effettuate entro e non oltre 8 giorni solari dalla data di ricevimento della merce.

Riserve specifiche:

specificando sul documento la tipologia di non conformità riscontrata nel caso di anomalie evidenti quali ad esempio: la mancanza di colli, la consegna di colli non integri (soggetti a evidenti manomissioni o a danneggiamento durante il trasporto) o di colli apparentemente integri contenenti, comunque, prodotti danneggiati.

La mancata osservazione di quanto riportato qui sopra, segnalata in presenza del trasportatore, peraltro obbligato ad ottemperare tale regola, esonera BEMIS Limited Stabile Organizzazione da qualsiasi obbligo in merito.

Pagamenti

I termini di pagamento specificamente indicati in fattura sono da intendersi tassativi. Non si accettano condizioni difformi da quelle riportate, se non preventivamente ed espressamente concordate con l'azienda.

Gli assegni dovranno essere sempre e comunque intestati direttamente a BEMIS Limited Stabile Organizzazione. Qualora i pagamenti non vengano effettuati nei termini stabiliti BEMIS Limited Stabile Organizzazione, si riserva il diritto di sospendere o annullare le forniture in corso. Eventuali contestazioni, di qualsiasi natura, non conferiscono al Committente la facoltà di sospendere i pagamenti.

Interessi di mora

In ottemperanza a quanto disposto dal D.lgs 231/2002 l'inadempienza dei termini di pagamento concordati comporterà l'addebito di interessi di mora con decorrenza dal giorno successivo alla scadenza del termine pattuito, applicando una maggiorazione di 7 punti percentuali al tasso di riferimento fissato in base alle operazioni di rifinanziamento della Banca Centrale Europea.

Resi

BEMIS Limited Stabile Organizzazione non accetta resi se non preventivamente autorizzati. La merce restituita dovrà pervenire integra e idonea all'eventuale ricondizionamento; l'inadempienza di tali parametri comporterà la non accettazione del reso / autorizzerà l'azienda a respingere il reso. Sono esclusi dal diritto di riconsegna i pezzi usati.

Caratteristiche tecniche

BEMIS Limited Stabile Organizzazione si riserva la facoltà di apportare, in qualsiasi momento, modifiche ai propri prodotti sia sul piano tecnico sia su quello estetico.

Dati identificativi del Committente

Il Committente è responsabile di tutti i dati di identificazione forniti a BEMIS Limited Stabile Organizzazione quali: denominazione o ragione sociale, residenza o domicilio, sede, codice fiscale e quant'altro specificamente richiesto dalla legislazione vigente.

BEMIS Limited Stabile Organizzazione si impegna, in ottemperanza alla Legge 136/03 al trattamento dei dati secondo le norme previste.

Domicilio legale / Foro competente

Il Foro di Verbania è da ritenersi quale solo e unico competente, per qualsiasi controversia possa insorgere, tra BEMIS Limited Stabile Organizzazione e il Committente.

Salvo errori materiali o di stampa.

Le presenti condizioni di vendita si intendono accettate con l'ordine.

carrara & matta

LA QUALITA' PROFESSIONALE

www.carraramatta.com

Italia: Carrara & Matta - Bemis Limited
Sede Legale: C.so G.Matteotti 12 10121 TORINO (TO)
Telefono: +39 011 19620216
Telefax: +39 011 19620217
E-mail: vendita@bemismfg.com



U.K.: Bemis Ltd
Farrington Road Rossendale Road Industrial Estate
Burnley Lancashire BB11 5SW
Tel: +44 (0) 1282 438717
Fax: +44 (0) 1282 412717
E-mail: uksales@bemismfg.com

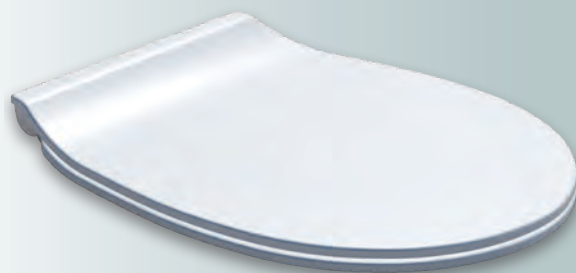

BEMIS
Manufacturing Family